

ESAMET

Quadro protetto di Media Tensione isolato in aria
per la distribuzione secondaria



CATALOGO GENERALE

Indice

Index

Pagina
Page

Caratteristiche generali
General characteristics

4

Certificazioni
Certifications

9

Elenco delle unità disponibili
List of available units

11

Configurazioni con TA e TV
CTs and VTs configurations

36

Tenuta all'arco interno
Internal arc protection

37

Locale di installazione
Switchgear room

38

Passaggio dei cavi e punti di fissaggio delle unità
Cable entry and fixing points of the units

40

Dimensioni delle unità
Dimensional drawings

41

Accessori
Accessoires

48

Caratteristiche generali

General characteristics

Caratteristiche elettriche del quadro

Switchgear electrical characteristics

Tensione nominale	Rated voltage	k	24
Tensione di prova (50-60 Hz per 1 min)	Test voltage (50-60 Hz x 1 min)	V	50
Tensione di tenuta ad impulso	Impulse withstand voltage	kV	125
Frequenza nominale	Rated frequency	kV	50-60
Corrente nominale delle sbarre principali	Rated main busbar current	Hz	630
Corrente nominale delle apparecchiature	Rated current of apparatus:		
- Interruttore rimovibile VD4/R-Sec - HD4/R-Sec - HD4/RE-Sec	- VD4/R-Sec - HD4/R-Sec - HD4/RE-Sec removable circuit-br.	A	630
- Apparecchio multifunzionale HySec	- HySec multi-function apparatus	A	630
- Interruttore di manovra-sezionatore in gas GSec	- GSec gas switch-disconnector	A	630
- Interruttore estraibile Vmax/Sec	- Vmax/Sec withdrawable circuit-breaker	-	-
- Interruttore estraibile VD4/Sec	- VD4/Sec withdrawable circuit-breaker	A	630/1250
- Contattore in vuoto estraibile VSC/P	- VSC/P withdrawable vacuum contactor	-	-
Corrente nominale ammissibile di breve durata	Rated short time withstand current	kA	16 (3) /20 (2)
Corrente di cresta	Peak current	kA	40 (3) /50 (2)
Corrente di tenuta all'arco interno (IAC AFLR) (1)	Internal arc withstand current (IAC AFLR) (1)	kA	12,5/16 (3)

⁽¹⁾ Su richiesta "Senza arco interno"
On request "Without internal arc"

⁽²⁾ Per 21 kA/52,5 kAp contattare Zamberlan
For 21 kA/52,5 kAp contact Zamberlan

⁽³⁾ Per HySec 16 kA(1s)/40 kAp
For HySec 16 kA(1s)/40 kAp

Progettati per tutte le applicazioni

EsaMet è il quadro Zamberlan isolato in aria, LSC2A-PM per i pannelli con interruttore di manovra-sezionatore e LSC2B-PM per i pannelli con interruttore estraibile fino a 17,5 kV e LSC2B-PI a 24 kV, in conformità con le definizioni di perdita di continuità del servizio e gli standard IEC 62271-200.

Designed for all applications

EsaMet is the Zamberlan air-insulated switchgear, LSC2A-PM for panels with switch-disconnector, LSC2B-PM for panels with withdrawable circuit-breaker up to 17.5 kV and LSC2B-PI at 24 kV, in accordance with the loss of service continuity definitions and standard IEC 62271-200.

Il quadro EsaMet presenta le seguenti caratteristiche:

- Isolamento in aria di tutte le parti attive
- Interruttore di manovra-sezionatore in SF6
- Interruttori rimovibili ed estraibili in vuoto e SF6
- Apparecchio multifunzionale: interruttore in vuoto e sezionatore in SF6
- Contattore in vuoto estraibile
- Classificazione della continuità di servizio LSC2A
- Interruttore e contattore estraibile di classe LSC2B secondo la classificazione della continuità di servizio
- Gamma completa di unità funzionali e accessori
- Ampio assortimento di relè di protezione allo stato dell'arte, integrati su interruttori rimovibili o montati separatamente per funzioni di protezione, controllo e misura.

EsaMet offers the following features:

- Air insulation of all live parts
- F6 switch-disconnector
- Removable and withdrawable vacuum and SF6 circuit-breakers
- Multi-function apparatus with integrated vacuum circuit-breaker and gas-insulated disconnector
- Withdrawable vacuum contactor
- LSC2A service continuity classification
- Withdrawable circuit-breaker and contactor class LSC2B service continuity classification
- Complete range of functional units and accessories
- Large selection of state-of-the-art protection relays, integrated on removable circuit-breakers or separately mounted for protection, control and measurement functions.

Norme di riferimento

Il quadro e i principali apparecchi in esso contenuti rispondono alle seguenti norme:

- IEC 62271-1 per l'applicazione in genere
- IEC/EN 62271-200 per il quadro, in particolare con riferimento alle classificazioni introdotte dalle norme, il quadro EsaMet viene definito nel seguente modo:
- classificazione della continuità di servizio: LSC2A e LSC2B
- classificazione delle segregazioni: PM (partizione metallica) e PI (partizione di isolamento) per interruttori estraibili solo a 24 kV
- IEC 62271-102 per il sezionatore di terra
- IEC 62271-100 per gli interruttori
- IEC 60071-2 per il coordinamento dell'isolamento
- IEC 60470 per i contattori
- IEC 60265-1 per gli interruttori di manovra-sezionatori
- IEC 60529 per il grado delle protezioni
- IEEE 693 Test sismico del quadro.

Reference Standards

The switchgear and the main equipment it contains comply with the following standards:

- IEC 62271-1 for the general application
- IEC/EN 62271-200 for the switchgear. With reference to the classifications established by the standards, EsaMet switchgear is defined as described below:
- continuity of service classification: LSC2A and LSC2B
- classification of the segregations: PM (metallic partition) and PI (insulation partition) for withdrawable circuit-breakers at 24 kV only
- IEC 62271-102 for the earthing switch
- IEC 62271-100 for the circuit-breakers
- IEC 60071-2 for insulation co-ordination
- IEC 60470 for the contactors
- IEC 60265-1 for the switch disconnectors
- IEC 60529 for the protection classes
- IEEE 693 Seismic qualification testing of the switchgear.

Versioni disponibili

- Prova di tenuta all'arco secondo le norme IEC 62271-200 nella versione a tenuta su due lati IAC AFL (fronte e lati) 12,5 kA e a tenuta su tre lati IAC AFLR (fronte, lati, retro) 12,5 kA, 16 kA.

Available versions

Arc fault tested in accordance with standard IEC 62271-200 in the IAC AFL arc proof version on two sides (front and lateral) 12.5 kA and IAC AFLR arc proof version on three sides (front, lateral, rear) 12.5 kA, 16 kA

Apparecchiature disponibili

- Interruttore di manovra-sezionatore in gas GSec
- Interruttori in vuoto rimovibili VD4/R-Sec
- Interruttori in gas SF6 rimovibili HD4/R-Sec - HD4/RE-Sec
- Interruttore in vuoto con sezionatore in SF6 integrati HySec
- Interruttore estraibile Vmax/Sec fino a 17,5 kV
- Interruttore estraibile in vuoto VD4/Sec a 24 kV
- Contattore in vuoto estraibile VSC/P.

Condizioni d'esercizio normali

- Temperatura di stoccaggio: -5 °C ... +70 °C (*)
- Temperatura ambiente: -5 °C ... +40 °C (*)
- Umidità relativa massima senza formazione di condensa: 95 %
- Umidità relativa minima senza formazione di condensa: 5 %
- Altitudine: < 1000 m sopra il livello del mare (**).

Gradi di protezione

I gradi di protezione del quadro rispondono alle norme IEC 60529. Il quadro EsaMet viene di norma fornito con i seguenti gradi di protezione standard:

- Per l'involucro IP 3X (***)
- Per la segregazione fra le celle IP 2X
- Per il comando meccanico IP 3X.

Trattamento superficiale

Le unità EsaMet sono realizzate con lamiera zincata tipo Aluzinc. Le porte dei pannelli frontali e la protezione dell'interruttore di manovra-sezionatore sono verniciate in grigio RAL 7035 con finitura bucciata lucida.

Campi di applicazione

- Distribuzione elettrica secondaria di media tensione
- Sottostazioni di trasformazione
- Controllo e protezione di linee e trasformatori di potenza
- Infrastrutture, data center, Small Power Generation
- Aeroporti
- Ospedali, centri commerciali
- Industrie, impianti per energie rinnovabili

Available apparatus

- GSec type gas switch-disconnector
- VD4/R-Sec removable vacuum circuit-breakers
- HD4/R-Sec - HD4/RE-Sec removable SF6 gas circuit-breakers
- HySec vacuum circuit-breaker and SF6 disconnecter integrated
- Vmax/Sec withdrawable circuit-breaker up to 17.5 kV
- VD4/Sec withdrawable vacuum circuit-breaker at 24 kV
- VSC/P withdrawable vacuum contactor.

Normal service conditions

- Storage temperature: -5 °C ... +70 °C (*)
- Range of ambient temperature: -5 °C ... +40 °C (*)
- Maximum relative humidity without condensation: 95 %
- Minimum relative humidity without condensation: 5 %
- Altitude: <1000 m above the sea level (**).

Degrees of protection

The protection classes of the switchgear comply with IEC 60529 standards. EsaMet switchgear is generally supplied with the following standard protection classes:

- For IP 3X enclosure (***)
- For IP 2X partition between compartments
- For IP 3X mechanical operating equipment.

Surface treatment

EsaMet units are made of pre-galvanized sheet. The doors of the front panels and the switch-disconnector cover are painted grey RAL 7035 with gloss finish.

Fields of application

- Medium voltage secondary power distribution
- Transformer substations
- Control and protection of feeders and power transformers
- Infrastructures, data centers, Small Power Generation
- Airports
- Hospitals and shopping centres
- Industries, renewable energy systems

(*) Per temperature di funzionamento a -25 °C e di stoccaggio a -40 °C contattare Zamberlan. (**) Per altitudini maggiori contattare Zamberlan. (***) Per gradi di protezione superiori contattare Zamberlan.

(*) For -25 °C operating temperatures and -40 °C storage temperatures, contact Zamberlan. (**) For higher altitudes, contact Zamberlan. (***) For higher degrees of protection, contact Zamberlan.



GSec



HD4-VD4/R-Sec



HySec



Vmax/Sec



VD4/Sec



VSC/P

Apparecchiature disponibili

- Interruttore di manovra-sezionatore in gas GSec
- Interruttori in vuoto rimovibili VD4/R-Sec
- Interruttori in gas SF6 rimovibili HD4/R-Sec - HD4/RE-Sec
- Interruttore in vuoto con sezionatore in SF6 integrati HySec
- Interruttore estraibile Vmax/Sec fino a 17,5 kV
- Interruttore estraibile in vuoto VD4/Sec a 24 kV
- Contattore in vuoto estraibile VSC/P.

Condizioni d'esercizio normali

- Temperatura di stoccaggio: -5 °C ... +70 °C (*)
- Temperatura ambiente: -5 °C ... +40 °C (*)
- Umidità relativa massima senza formazione di condensa: 95 %
- Umidità relativa minima senza formazione di condensa: 5 %
- Altitudine: < 1000 m sopra il livello del mare (**).

Gradi di protezione

I gradi di protezione del quadro rispondono alle norme IEC 60529. Il quadro EsaMet viene di norma fornito con i seguenti gradi di protezione standard:

- Per l'involucro IP 3X (***)
- Per la segregazione fra le celle IP 2X
- Per il comando meccanico IP 3X.

Trattamento superficiale

Le unità EsaMet sono realizzate con lamiera zincata tipo Aluzinc. Le porte dei pannelli frontali e la protezione dell'interruttore di manovra-sezionatore sono verniciate in grigio RAL 7035 con finitura bucciata lucida.

Campi di applicazione

- Distribuzione elettrica secondaria di media tensione
- Sottostazioni di trasformazione
- Controllo e protezione di linee e trasformatori di potenza
- Infrastrutture, data center, Small Power Generation
- Aeroporti
- Ospedali, centri commerciali
- Industrie, impianti per energie rinnovabili

Available apparatus

- GSec type gas switch-disconnector
- VD4/R-Sec removable vacuum circuit-breakers
- HD4/R-Sec - HD4/RE-Sec removable SF6 gas circuit-breakers
- HySec vacuum circuit-breaker and SF6 disconnecter integrated
- Vmax/Sec withdrawable circuit-breaker up to 17.5 kV
- VD4/Sec withdrawable vacuum circuit-breaker at 24 kV
- VSC/P withdrawable vacuum contactor.

Normal service conditions

- Storage temperature: -5 °C ... +70 °C (*)
- Range of ambient temperature: -5 °C ... +40 °C (*)
- Maximum relative humidity without condensation: 95 %
- Minimum relative humidity without condensation: 5 %
- Altitude: <1000 m above the sea level (**).

Degrees of protection

The protection classes of the switchgear comply with IEC 60529 standards. EsaMet switchgear is generally supplied with the following standard protection classes:

- For IP 3X enclosure (***)
- For IP 2X partition between compartments
- For IP 3X mechanical operating equipment.

Surface treatment

EsaMet units are made of pre-galvanized sheet. The doors of the front panels and the switch-disconnector cover are painted grey RAL 7035 with gloss finish.

Fields of application

- Medium voltage secondary power distribution
- Transformer substations
- Control and protection of feeders and power transformers
- Infrastructures, data centers, Small Power Generation
- Airports
- Hospitals and shopping centres
- Industries, renewable energy systems

(*) Per temperature di funzionamento a -25 °C e di stoccaggio a -40 °C contattare Zamberlan. (**) Per altitudini maggiori contattare Zamberlan. (***) Per gradi di protezione superiori contattare Zamberlan.

(*) For -25 °C operating temperatures and -40 °C storage temperatures, contact Zamberlan. (**) For higher altitudes, contact Zamberlan. (***) For higher degrees of protection, contact Zamberlan.



GSec



HD4-VD4/R-Sec



HySec



Vmax/Sec



VD4/Sec



VSC/P

Tutte le unità sono accessibili dal fronte e le operazioni di manutenzione e servizio possono essere quindi eseguite con il quadro addossato a parete.

Sbarre principali

La cella sbarre contiene il sistema di sbarre principali connesse ai contatti fissi superiori dell'interruttore di manovra-sezionatore. Le sbarre principali sono realizzate in rame elettrolitico fino a 1250 A. Il sistema è costituito da sbarre piatte. La cella sbarre è disposta sull'intera lunghezza del quadro. La sezione delle sbarre è di: 1x30x10 mm per 630 A 1x40x10 mm per 800 A e 2x40x10 mm per 1250 A.

Sbarre di terra

La sbarra di terra è realizzata in rame elettrolitico. Percorre longitudinalmente tutto il quadro, fornendo così garanzia di massima sicurezza per il personale e per l'impianto. La sezione delle sbarre di terra è di 100 mm² (1x25x4 mm).

Interruttore di manovra-sezionatore o apparecchio multifunzionale

I due compartimenti di un'unità LSC2A si realizzano grazie all'interruttore di manovra-sezionatore a 3 posizioni isolato in gas SF₆ del tipo GSec.

I contatti sono alloggiati in un involucro realizzato con due materiali: la parte superiore è un involucro stampato in resina per garantire il livello di isolamento; la parte inferiore è realizzata in acciaio inossidabile per garantire la segregazione metallica e la messa a terra tra la cella sbarra e la cella cavi.

Questa segregazione metallica (classificazione PM - segregazione metallica conformemente alla norma IEC 62271-200) garantisce la massima sicurezza per il personale in caso di intervento nella cella cavi anche quando la sbarra è sotto tensione, per esempio per sostituire i fusibili o controllare i cavi.

All the units are accessible from the front and the maintenance and service operations can therefore also be carried out with the switchgear mounted against a wall.

Main busbars

The busbar compartment contains the main busbar system connected to the fixed upper contacts of the switch-disconnector. The main busbars are made of electrolytic copper up to 1250 A. The system consists of flat busbars. The section of the busbars is: 1x30x10 mm for 630 A 1x40x10 mm for 800 A, 2x40x10 mm for 1250 A.

Earthing busbar

The earthing busbar is made of electrolytic copper. It runs lengthwise right round the switchgear, thereby providing maximum personnel and plant safety. The section of the earthing busbars is 100 mm² (1x25x4 mm).

Switch-disconnector or multifunctional apparatus

The two compartments of an LSC2A unit are created by GSec 3-position SF₆-insulated switch-disconnector or by HySec multifunctional apparatus which includes both 3-position SF₆-insulated switch-disconnector and circuit-breaker. Equipment is housed in an enclosure made of two materials: the top part is a moulded resin case to guarantee the insulation level; the bottom part is made of stainless steel to guarantee metallic partitions and earthing between the busbar compartment and the cable compartment. This metallic partition (classification PM - Metallic Partitions according to the IEC 62271-200 Standard) guarantees maximum safety for personnel in the case of intervention in the cable compartment even with the busbar energized, for example to replace the fuses or to check the cables.

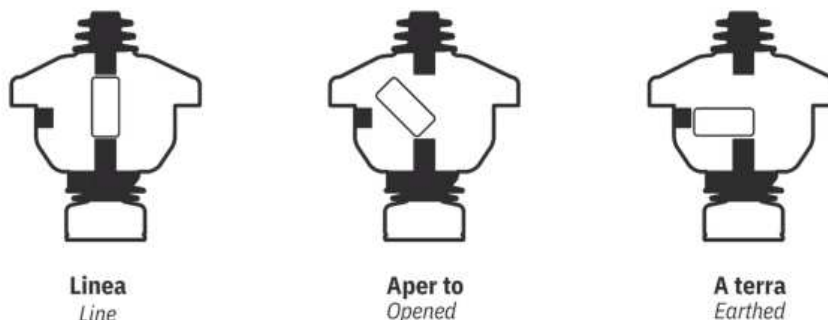

Sezionatore di terra

Ogni unità arrivo/partenza può essere dotata di un sezionatore di terra per la messa a terra dei cavi; ciò non è necessario in caso di unità HBC in quanto l'apparecchio multifunzionale HySec provvede alla messa a terra diretta dei cavi.

Lo stesso dispositivo può essere utilizzato anche per mettere a terra il sistema di sbarre. Può anche essere installato direttamente sul sistema di sbarre principali in uno scomparto dedicato (applicazione di sbarra). Il sezionatore di terra è dotato di potere di chiusura su cortocircuito (eccetto per le unità con fusibili).

Il comando del sezionatore di terra avviene dal fronte del quadro.

La posizione del sezionatore di terra è rilevabile dal fronte del quadro per mezzo di un indicatore meccanico.

Earthing switch

Each incoming/outgoing unit can be equipped with an earthing switch for earthing the cables; this is not necessary for HBC panel since direct earthing of the cable is given by HySec. This same device can be used for earthing the busbar system. It can also be installed directly on the main busbar system in a dedicated cubicle (busbar application). The earthing switch has short-circuit making capacity (with the exception of units with fuses). The earthing switch is operated from the front of the switch-gear. The position of the earthing switch can be identified from the front of the switchgear by means of a mechanical indicator.

Cella apparecchi

Nell'unità LSC2B è presente la cella apparecchi all'interno della quale possono essere installati l'interruttore Vmax/Sec fino a 17,5 kV o VD4/Sec a 24 kV o il contattore VSC/P fino a 12 kV.

Gli isolatori passanti della cella apparecchi contengono i contatti superiori ed inferiori per collegare l'apparecchio, rispettivamente con la cella sbarre e la cella cavi.

Apparatus compartment

The LSC2B unit has an apparatus compartment in which the Vmax/Sec circuit-breaker (up to 17.5 kV) or the VD4/Sec (at 24 kV) or the VSC/P contactor (up to 12 kV) can be installed.

The insulating bushings of the apparatus compartment contain the upper and lower contacts for connecting the equipment to the busbar compartment and cable compartment, respectively.

Cella cavi

L'interruttore di manovra-sezionatore o l'apparecchio multifunzionale crea una segregazione metallica fra la cella cavi e sbarre. Può contenere diverse apparecchiature in funzione dell'unità specifica.

Terminali

La cella cavi contiene i terminali per il collegamento dei cavi di potenza ai contatti di sezionamento fissi inferiori dell'apparecchiatura. I terminali sono realizzati in rame elettrolitico e presentano sbarre piatte per l'intera gamma di correnti.

Cella BT per circuiti ausiliari

Su tutte le unità è presente una cella BT all'interno della quale è possibile alloggiare componenti di bassa tensione, apparecchiature di protezione, dispositivi di misura, telecontrollo e trasmissione dati. Solo disponibili 3 tipologie di celle BT.

• Soluzione cella BT standard

La cella BT standard è sempre presente nell'unità. All'interno è possibile installare componenti di bassa tensione, terminali, pulsanti, lampade e selettori.

• Soluzione cella BT maggiorata

Questa cella è utilizzata nel caso in cui, oltre ai componenti di bassa tensione è richiesto un relè di protezione quale REF 601 o REF 610 o Thytronic.

• Soluzione cella BT grande

Questa cella è utilizzata nel caso in cui sono richiesti relè di protezione e strumentazione di misura e telecontrollo oppure relè particolarmente ingombranti.

In questa cella sono installati i relè di protezione, il cablaggio secondario e le morsettiere.

Per le dimensioni delle celle vedere pagina 48.

Cella comandi

Questa cella contiene il comando dell'interruttore di manovra-sezionatore e del sezionatore di terra o l'apparecchio multifunzionale, gli interblocchi meccanici e gli indicatori di posizione. Anche i contatti ausiliari, le bobine di sgancio e gli indicatori di presenza tensione sono montati in questa cella.

Cavi

Possono essere impiegati cavi unipolari o tripolari fino ad un massimo di due per fase in funzione della tensione nominale, delle dimensioni dell'unità e della sezione dei cavi stessi.

I cavi tripolari devono essere separati al di sotto del pavimento per poter essere montati in ogni fase. Il quadro può essere addossato alla parete della stazione, in quanto i cavi sono facilmente accessibili dal fronte.

Interblocchi

Il quadro EsaMet è provvisto di tutti gli interblocchi e gli accessori necessari per garantire il massimo livello di sicurezza ed affidabilità per l'impianto e gli operatori. Gli interblocchi di sicurezza possono essere di tipo standard o di tipo speciale; questi ultimi sono disponibili su richiesta. I primi sono richiesti dalle norme e sono pertanto necessari per garantire la sequenza di manovra corretta. I secondi possono essere forniti su richiesta e la loro integrazione va considerata in fase di installazione e manutenzione. La loro presenza garantisce i massimi livelli di affidabilità, anche in caso di errore accidentale, e consente di realizzare ciò che Zamberlan definisce un sistema di interblocchi "privo di errori".

Interblocchi a chiave

L'uso degli interblocchi a chiave è molto importante nella realizzazione della logica di interblocco tra unità dello stesso quadro o di un altro quadro di alta, media e bassa tensione. La logica viene realizzata mediante distributori a chiave o collegando gli interblocchi a chiave ad anello.

Le manovre di chiusura e apertura del sezionatore di terra possono essere bloccate mediante gli interblocchi a chiave.

Questi possono essere rimossi solo con il sezionatore di terra in po-

Cable compartment

The switch-disconnector or the multifunctional apparatus creates a metal partition between the cable and busbar compartment. It can contain different apparatus according to the specific unit.

Terminals

The cable compartment contains the terminals for connection of the power cables to the lower fixed isolating contacts of the apparatus. The terminals are made of electrolytic copper and have flat busbars for the whole range of currents.

LV compartment for auxiliary circuits

All the units include an LV compartment in which the low voltage components, protection equipment, measuring, remote control and data transmission devices can be mounted. 3 types of LV compartments are available.

• Standard LV compartment

The standard LV compartment is always present. Low voltage components, terminals, push-buttons, lamps and sensors can be installed inside.

• oversized LV compartment

This compartment is used when, besides the low voltage components, a protection relay such as REF 601, REF 610, or Thytronic is required.

• Big LV compartment

This compartment is used when protection relays and measuring instruments, or particularly bulky relays are required.

The protection relays, secondary wiring and terminal boxes are installed in this compartment.

The compartment dimensions are given in page 48.

Mechanism compartment

This compartment contains the operating mechanism of the switch-disconnector and earthing switch or of the multifunctional apparatus, the mechanical interlocks and the position indicators. The auxiliary contacts, trip coils and voltage indicators are also mounted in this compartment.

Cables

Single-pole or three-pole cables up to a maximum of two per phase can be used, depending on the rated voltage, the unit dimensions and the cross section of the cables. The three-pole cables must be branched under the floor so that they can be mounted on each phase. The switch-gear can be mounted against the wall in the station as the cables are easily accessible from the front.

Interlocks

EsaMet switchgear is fitted with all the interlocks and accessories needed to guarantee a high level of safety and reliability both for the installation and operators.

Safety interlocks can either be those provided as standard or special versions available on request. The former are required by the standards and are therefore necessary to guarantee the correct operation sequence. The latter can be supplied on request and their integration must be considered during the installation and maintenance stage. Their presence guarantees the highest level of reliability even in the case of an accidental error and allows what ABB defines as an "error-free" system of interlocks.

Key interlocks

The use of key interlocks is very important in realising the interlocking logics between units of the same switchgear, or of other medium, low and high voltage switchgear. The logics are realised by means of keys exchange boxes or by ringed keys.

The earthing switch closing and opening operations can be locked by means of key interlocks, which can only be disabled with the earthing switch in an opposed position to the lock to be made.

The key lock can also be applied to the earthing switch of busbar ap-

sizione opposta rispetto al blocco da effettuare. Il blocco a chiave può essere applicato anche al sezionatore di terra di applicazioni a sbarre. Le chiavi utilizzabili per l'interblocco possono essere di tipo: standard, Ronis o Profalux.

Lucchetti

Le porte delle celle apparecchi e cavi possono essere bloccate in posizione chiusa mediante l'uso di lucchetti. Sull'interruttore di manovra-sezionatore GSec può essere installato un lucchetto per bloccare la posizione sul lato linea e/o sul lato terra. Il quadro è preimpostato per l'uso di lucchetti con diametro compreso tra 4 e 8 mm.

applications. The keys that can be used for the interlock can be: standard, Ronis or Profalux.

Padlocks

The apparatus and cable compartment doors can be locked in the closed position by means of padlocks. A padlock can be installed on the GSec switch-disconnector so as to lock the position on the line side and/or earth side. The switchgear is preset for use of padlocks with a 4 to 8 mm diameter.

Certificazioni
Certifications



1

2

4

3

	TEST REPORT	
	N° RP LS 13/138	

CLIENT: ELETTROMECCANICA ZAMBERLAN S.p.A.
Via. Gandotto, 19
36078 Valdagno (VI) Italy

DEVICES UNDER TEST: Metal-enclosed switchgear and controlgear

TYPE: ESAMET 24kV - 630A - 16kA

PURPOSE OF THE TEST: Type test

TEST PERFORMED ACCORDING TO: CEI EN 62271-200 ed. 2005-11 item 6.6

TEST PERFORMED AT: Power Test Section of SVEPPI Laboratory
Via Alessandro Volta, 34/A - 30030 Salzano (VI)
ITALY

LIST OF TESTS PERFORMED: Short-time withstand current and peak withstand current tests

RECEIPT'S DATE OF TEST OBJECT: 31st May & 19th July 2013

DATE OF TEST: 05th June & 19th July 2013

TEST WITNESSED BY: Mr. F. Nardon ZAMBERLAN S.p.A.
Mr. E. Ceolato ZAMBERLAN S.p.A.
Mr. A. Ruaro ZAMBERLAN S.p.A.

Siemens S.p.A.
Laboratorio SVEPPI

THIS TEST REPORT IS COMPOSED BY:
Nr. total pages 24 Nr. oscillograms 14 Nr. Drawings 00: 46612A1 rev. 0 pages 1-2/4
46612A2 rev. 0 pages 1-2/4

The data necessary to permit repetition of the tests are contained in the document marked "TEST'S DOCUMENTATION" n. LS 13/138.

Issue	Charged of test	Laboratory's manager
July 2013		

This Test Report is a confidential document. Its contents are referred only to the stated subject.
The document shall be reproduced only in its entirety. For partial reproduction written authorization of SVEPPI is necessary.

5

	TEST REPORT	
	N° RP LS 13/138	

MANUFACTURER: ELETTROMECCANICA ZAMBERLAN S.p.A.
Via. Gandotto, 19
36078 Valdagno (VI) Italy

SERIAL NUMBER OF DEVICE UNDER TEST: ESAMET "Prot. 001" (SDC-SBC-SFC)
ESAMET "Prot. 002" (SBR-SFC-SDC)

RATINGS ASSIGNED BY MANUFACTURER OF THE SWITCHGEARS

Rated voltage (U_r) 24,0 kV
Rated power frequency withstand voltage (U₁₀) 50,0 kV
Rated lightning impulse withstand voltage (U₁₀₀) 125 kV
Number of phases 3
Rated frequency (f_n) 50 Hz
Rated normal current (I_n) 630 A
Rated short-time withstand current (I_{st}) (main and high-voltage carrying circuit) 16 kA
Rated peak withstand current (I_p) (main and high-voltage carrying circuit) 40 kA
Rated duration of short-circuit (t_{sc}) 1 s

This Test Report is a confidential document. Its contents are referred only to the stated subject.
The document shall be reproduced only in its entirety. For partial reproduction written authorization of SVEPPI is necessary.

	TEST REPORT	
	N° RP LS 14/147B	

CLIENT: ELETTROMECCANICA ZAMBERLAN S.p.A.
Via. Gandotto, 19
36078 Valdagno (VI) Italy

DEVICES UNDER TEST: A.C. metal-enclosed switchgear

TYPE: EsAMET-SBC 750 mm

PURPOSE OF THE TEST: Type test

TEST PERFORMED ACCORDING TO: IEC 62271-200:2003 item 6.106

TEST PERFORMED AT: Power Test Section of SVEPPI Laboratory
Via Alessandro Volta, 34/A - 30037 Scorzà (VI)
ITALY

LIST OF TESTS PERFORMED: Internal arcing test

RECEIPT'S DATE OF TEST OBJECT: 24th June 2014

PERIOD OF TEST: 25th June 2014

TEST WITNESSED BY: Mr. F. Nardon ZAMBERLAN S.p.A.
Mr. A. Ruaro ZAMBERLAN S.p.A.
Mr. V. Carrelli ABB S.p.A.

Siemens S.p.A.
Laboratorio SVEPPI

THIS TEST REPORT IS COMPOSED BY:
Nr. total pages: 14 Nr. Oscillograms: 02 Nr. drawings: 01 ESAMET-SBC 750 mm rev. 0 date 2013/07/20
ESAMET-SBC 750 mm date 03/07/2014 sheet 2
ESAMET-SBC 750 mm date 03/07/2014 sheet 2

The data necessary to permit repetition of the tests are contained in the document marked "TEST'S DOCUMENTATION" n. LS 14/147.

Issue	Charged of test	Laboratory's manager
July 2014		

This Test Report is a confidential document. Its contents are referred only to the stated subject.
The document shall be reproduced only in its entirety. For partial reproduction written authorization of SVEPPI is necessary.

6

	TEST REPORT	
	N° RP LS 14/147B	

MANUFACTURER: ELETTROMECCANICA ZAMBERLAN S.p.A.
Via. Gandotto, 19
36078 Valdagno (VI) Italy

SERIAL NUMBER OF DEVICE UNDER TEST: QUAD 072/06/14

The sampling has been carried out by the customer

RATINGS ASSIGNED BY MANUFACTURER OF DEVICE UNDER TEST

Rated voltage 24 kV
Number of phases 3
Rated frequency 50 Hz
Rated normal current 630 A
Rated short-time withstand current (main and carrying circuit) 16 kA
Rated peak withstand current (main and carrying circuit) 40 kA
Rated duration of short-circuit 1 s
Duration of short-circuit due to internal fault 1 s
Type of accessibility Type AFLR (Front side)

IDENTIFICATION OF DEVICE UNDER TEST

The drawings following listed verified by SVEPPI Laboratory, this verification was witnessed by Mr. A. Ruaro (ELETTROMECCANICA ZAMBERLAN S.p.A.). The drawings have been returned to the customer.

Lot	Title	Rev.	Date	Sheet
3E38M040	ESAMET SBC 750	?	03/07/2014	2
3E38M050	ESAMET scatola di risalita	?	03/07/2014	2

This Test Report is a confidential document. Its contents are referred only to the stated subject.
The document shall be reproduced only in its entirety. For partial reproduction written authorization of SVEPPI is necessary.

1. Prove di tensione ad impulso e frequenza industriale
2. Prova di temperatura
3. Prova dei dispositivi meccanici
4. Prova del grado di protezione IP
5. Prova di tenuta alla corrente di breve durata e di picco
6. Prova di tenuta all'arco interno

- Lightning impulse and power-frequency voltage tests
 Temperature-rise tests
 Mechanical operation tests
 Degrees of protection provided by enclosure (IP code)
 Short-time withstand current and peak withstand current tests
 Internal arcing test

Elenco delle unità disponibili

List of available units

Sigla	Descrizione	Larghezza				Pag. Page
		200	375	500	750	
SDC	Unità di arrivo con interruttore di manovra-sezionatore IMS <i>Line input unit with switch-disconnector</i>		•	•	•	12
SDR/E	Unità con interruttore di manovra-sezionatore rovesciato per applicazioni ENEL <i>Unit with reversed switch-disconnector for ENEL applications</i>				•	15
SDS	Unità di sezionamento con interruttore di manovra-sezionatore IMS <i>Isolating unit with switch-disconnector</i>		•	•		16
SDM	Unità di sezionamento e misura con interruttore di manovra-sezionatore IMS <i>Isolating and measurement unit with switch-disconnector</i>				•	18
SDD	Unità di sezionamento con doppio interruttore di manovra-sezionatore IMS <i>Isolating unit with double switch-disconnector</i>				•	19
SFC	Unità di protezione trasformatore con interruttore di manovra-sezionatore IMS e fusibili API <i>Transformer protection unit with switch-disconnector with fuses</i>		•	•		20
SFS	Unità di sezionamento con interruttore di manovra-sezionatore IMS e fusibili API <i>Isolating unit with switch-disconnector with fuses</i>		•	•		22
SFV	Unità misure con interruttore di manovra-sezionatore IMS e fusibili API <i>Measurement unit with switch-disconnector and fuses</i>			•	•	24
UMP	Unità misure universale <i>Universal measurement unit</i>				•	25
SBC	Unità di protezione linea/trasformatore con interruttore HD-VD e interruttore di manovra IMS <i>Line/transformer protection unit with HD-VD circuit-breaker and switch-disconnector</i>				•	26
SBS	Unità di sezionamento con interruttore HD-VD e sezionatore IMS <i>Isolating unit with HD-VD circuit-breaker and switch-disconnector</i>				•	27
SBM	Unità di sezionamento con interruttore HD-VD, doppio sezionatore e misure <i>Isolating unit with measurements, HD-VD circuit-breaker and double switch-disconnector</i>				•	28
SBR	Unità di protezione con interruttore HD-VD e sezionatore rovesciato <i>Line/transformer protection unit with HD-VD circuit-breaker and reversed switch-disconnector</i>				•	29
DRC	Unità risalita cavi <i>Cables riser unit</i>		•	•		30
DRC/ES	Unità risalita con messa a terra di sbarra <i>Riser unit with busbar earthing</i>			•		31
DRS	Unità risalita (con misure) <i>Riser unit (with measurement)</i>			•		32
RLC	Unità risalita cavi laterale (sinistra/destra)	•				33
RRC	<i>Lateral, left and right-hand cable riser unit</i>					
HBC	Unità di protezione linea/trasformatore con interruttore e sezionatore integrato HySec <i>Line/transformer protection unit with integrated HySec circuit-breaker and switch-disconnector</i>			•		34

SDC – Unità di arrivo con interruttore di manovra sezionatore

Line input unit with switch-disconnector

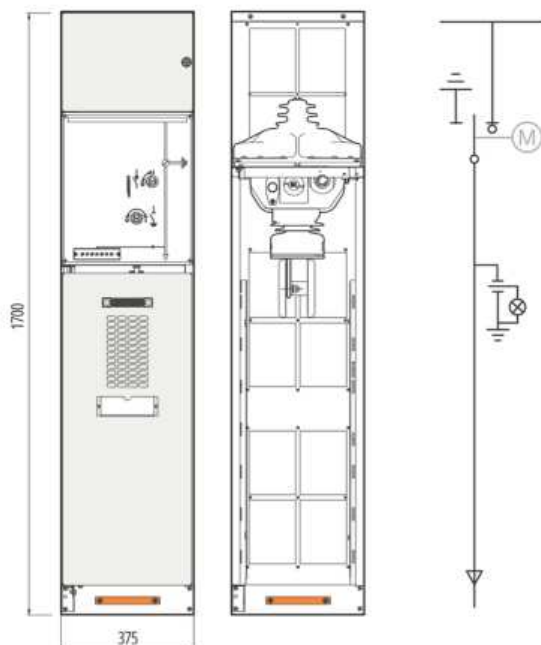

Descrizione

L'unità interruttore di manovra-sezionatore con cavo è impiegata principalmente come un'unità di arrivo, ad anello o di derivazione. L'unità base è provvista di un interruttore di manovra-sezionatore a 3 posizioni.

L'interruttore di manovra-sezionatore a 3 posizioni può trovarsi in una delle tre posizioni chiuso, aperto o a terra, impedendo quindi manovre errate.

L'accesso alla cella cavi è possibile nella posizione a terra.

L'ispezione delle connessioni dei cavi e segnalatori di guasto, se utilizzati, può essere facilmente effettuata dalla finestra della porta frontale.

Description

The switch-disconnector unit with cable is mainly used as an incoming, ring or branch unit. The basic unit is equipped with a 3-position switch-disconnector. The 3-position switch-disconnector can be in one of three positions: closed, open or earthed, therefore preventing incorrect operations. Access to the cable compartment is possible in the earthed position. Inspection of cable connections and fault indicators, when used, is easily carried out through the front-door window.

Larghezza scomparto	Peso	Un	Ir	Ik
mm	kg	kV	A	kA
375	150	24	630	16 (3s)

Riferimento	Dotazione di serie	Standard equipment
GSec interruttore di manovra-sezionatore	Interruttore di manovra-sezionatore a tre posizioni	3-position switch-disconnector
	Comando meccanico con indicatori di posizione	Mechanical operating mechanism with position indicators
	Presenza capacitiva integrata predisposta alla segnalazione	Integrated voltage connector predisposed to indication
Scomparto	Cella circuiti ausiliari standard integrata	Integrated standard auxiliary circuit
	Interblocchi meccanici	compartment Mechanical interlocks
	Sbarre	Busbars
	Chiusura inferiore cella cavi	Cable compartment bottom cover
	Sbarra di messa a terra passante	Earthing bar
	Optional disponibili	Available accessoires
	Contattare Zamberlan	Contact Zamberlan

SDC – Unità di arrivo con interruttore di manovra sezionatore

Line input unit with switch-disconnector

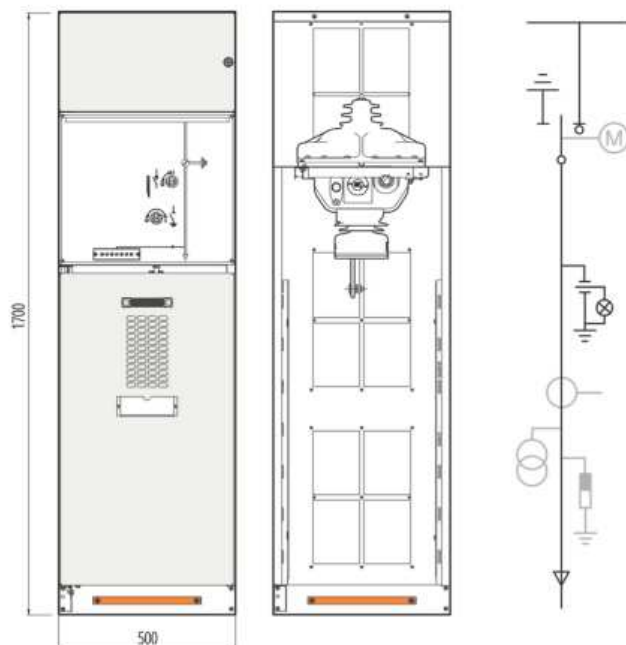

Descrizione

L'unità interruttore di manovra-sezionatore con cavo è impiegata principalmente come un'unità di arrivo, ad anello o di derivazione. L'unità base è provvista di un interruttore di manovra-sezionatore a 3 posizioni.

L'interruttore di manovra-sezionatore a 3 posizioni può trovarsi in una delle tre posizioni chiuso, aperto o a terra, impedendo quindi manovre errate.

L'accesso alla cella cavi è possibile nella posizione a terra. Predisposizione per alloggiamento di eventuali trasformatori di corrente TA o di tensione TV a norma DIN o sensori combinati. Possibilità di alloggiamento scaricatori di sovratensione

L'ispezione delle connessioni dei cavi e segnalatori di guasto, se utilizzati, può essere facilmente effettuata dalla finestra della porta frontale.

Description

The switch-disconnector unit with cable is mainly used as an incoming, ring or branch unit. The basic unit is equipped with a 3-position switch-disconnector. The 3-position switch-disconnector can be in one of three positions: closed, open or earthed, therefore preventing incorrect operations. Pre-arranged to mounting DIN or ring core current transformer or voltage transformer and surge arresters. Access to the cable compartment is possible in the earthed position. Inspection of cable connections and fault indicators, when used, is easily carried out through the front-door window.

Larghezza scomparto	Peso
mm	kg
500	170

Un	Ir	Ik
kV	A	kA
24	630	16 (3s)

Riferimento	Dotazione di serie	Standard equipment
GSec interruttore di manovra-sezionatore	Interruttore di manovra-sezionatore a tre posizioni	3-position switch-disconnector
	Comando meccanico con indicatori di posizione	Mechanical operating mechanism with position indicators
	Presa capacitiva integrata predisposta alla segnalazione	Integrated voltage connector predisposed to indication
Scomparto	Cella circuiti ausiliari standard integrata	Integrated standard auxiliary circuit
	Interblocchi meccanici	compartment Mechanical interlocks
	Sbarre	Busbars
	Chiusura inferiore cella cavi	Cable compartment bottom cover
	Sbarra di messa a terra passante	Earthing bar Voltage transformer
	Optional principali	<i>Main accessoires</i>
	Trasformatori di corrente (TA) a norme DIN o toroidali	DIN or ring core current transformers (CT)
	Trasformatori di tensione (TV)	Voltage transformers (VT)
	Scaricatori di sovratensione	Surge arresters
	Per gli altri accessori contattare Zamberlan	<i>For others available accessoires contact Zamberlan</i>

SDC – Unità di arrivo con interruttore di manovra sezionatore

Line input unit with switch-disconnector

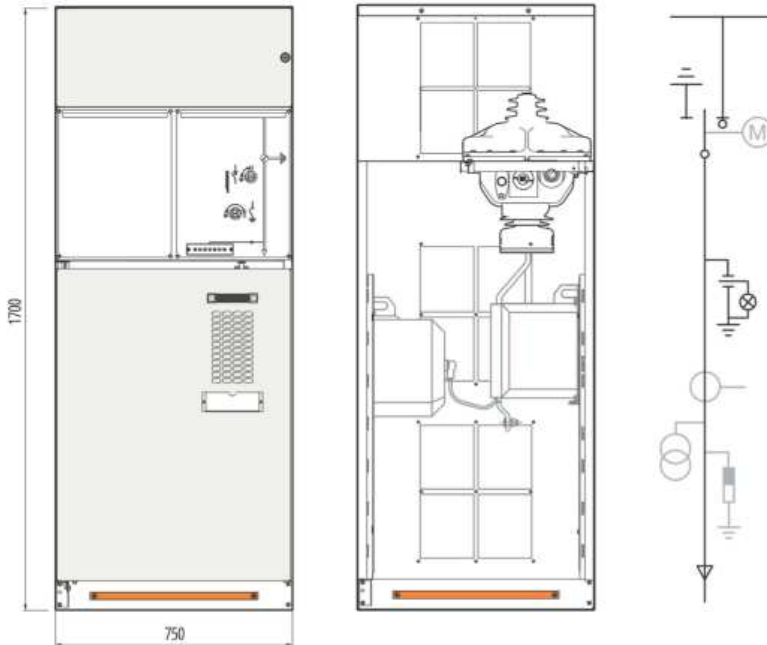

Descrizione

L'unità interruttore di manovra-sezionatore con cavo è impiegata principalmente come un'unità di arrivo, ad anello o di derivazione. L'unità base è provvista di un interruttore di manovra-sezionatore a 3 posizioni. L'interruttore di manovra-sezionatore a 3 posizioni può trovarsi in una delle tre posizioni chiuso, aperto o a terra, impedendo quindi manovre errate. L'accesso alla cella cavi è possibile nella posizione a terra. Predisposizione per alloggiamento di eventuali trasformatori di corrente-tensione TA/TV a norma DIN o sensori combinati. Possibilità di alloggiamento scaricatori di sovratensione. L'ispezione delle connessioni dei cavi e segnalatori di guasto, se utilizzati, può essere facilmente effettuata dalla finestra della porta frontale.

Description

The switch-disconnector unit with cable is mainly used as an incoming, ring or branch unit. The basic unit is equipped with a 3-position switch-disconnector. The 3-position switch-disconnector can be in one of three positions: closed, open or earthed, therefore preventing incorrect operations. Pre-arranged to mounting DIN or ring core current/voltage transformer and surge arresters. Access to the cable compartment is possible in the earthed position. Inspection of cable connections and fault indicators, when used, is easily carried out through the front-door window.

Larghezza scomparto	Peso
mm	kg
750	195

Un	Ir	Ik
kV	A	kA
24	630	16 (3s)

Riferimento	Dotazione di serie	Standard equipment
GSec interruttore di manovra-sezionatore	Interruttore di manovra-sezionatore a tre posizioni	3-position switch-disconnector
	Comando meccanico con indicatori di posizione	Mechanical operating mechanism with position indicators
	Presa capacitiva integrata predisposta alla segnalazione	Integrated voltage connector predisposed to indication
Scomparto	Cella circuiti ausiliari standard integrata	Integrated standard auxiliary circuit compartment
	Interblocchi meccanici	Mechanical interlocks
	Sbarre	Busbars
	Chiusura inferiore cella cavi	Cable compartment bottom cover
	Sbarra di messa a terra passante	Earthing bar
	Optional principali	Main accessoires
	Trasformatori di corrente (TA) a norme DIN o toroidali	DIN or ring core current transformers (CT)
	Trasformatori di tensione (TV)	Voltage transformers (VT)
	Scaricatori di sovratensione	Surge arresters
	Per gli altri accessori contattare Zamberlan	For others available accessoires contact Zamberlan

SDR/E – Unità di arrivo con IMS per applicazioni ENEL

Line input unit with switch-disconnector for ENEL applications

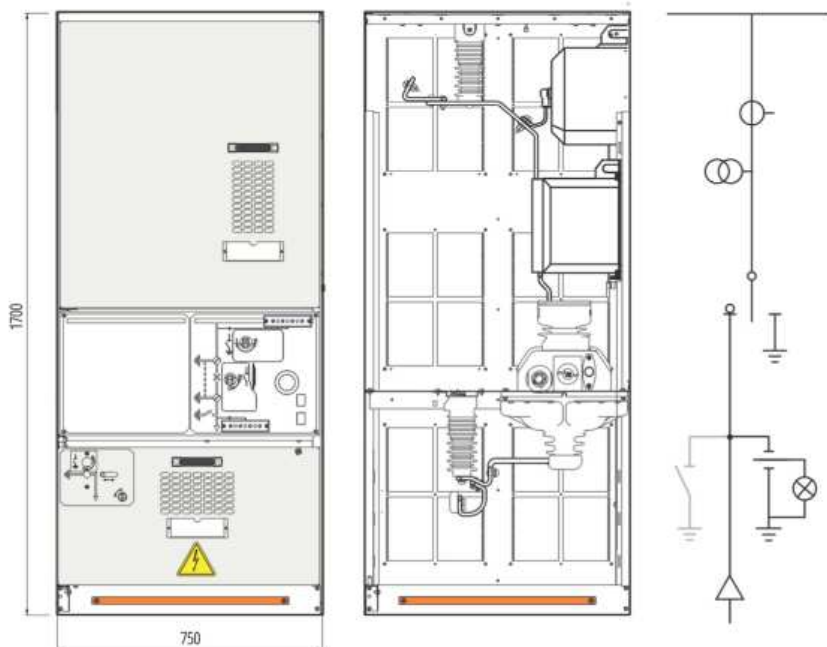

Descrizione

Consente l'apertura e la messa a terra dell'interruttore di manovra-sezionatore lasciando in servizio la cella cavi. Le unità standard sono dotate di un interruttore di manovra-sezionatore a 3 posizioni rovesciato. La cella cavi è interbloccata meccanicamente; la cella misure è interbloccata a chiave con l'interruttore di manovra-sezionatore. L'unità è progettata per ospitare TA e TV per applicazioni ENEL, ma non può disporre di vano ausiliari. I pannelli sono adatti per la connessione alla rete a norma CEI 0-16.

Description

It allows opening and earthing of the switch-disconnector while leaving the cable compartment in service. The standard units are equipped with a reversed 3-position switch-disconnector. The cable compartment is mechanically key interlocked; the measurement compartment is key interlocked with the switch-disconnector. The unit is designed to be equipped with CTs and VTs for ENEL application, but cannot afford auxiliary compartment. The panels is suitable for CEI 0-16 network connection.

Larghezza scomparto	Peso
mm	kg
750	195

Un	Ir	Ik
kV	A	kA
24	630	16 (3s)

Riferimento	Dotazione di serie	Standard equipment
GSec interruttore di manovra-sezionatore	Interruttore di manovra-sezionatore a tre posizioni	3-position switch-disconnector
	Comando meccanico con indicatori di posizione	Mechanical operating mechanism with position indicators
	Presa capacitiva integrata predisposta alla segnalazione	Integrated voltage connector predisposed to indication
Scomparto	Cella circuiti ausiliari standard integrata	Integrated standard auxiliary circuit compartment
	Interblocchi meccanici	Mechanical interlocks
	Sbarre	Busbars
	Chiusura inferiore cella cavi	Cable compartment bottom cover
	Sbarra di messa a terra passante	Earthing bar Voltage transformer
	Optional principali	<i>Main accessoires</i>
	Trasformatori di corrente (TA) a norme DIN o toroidali	DIN or ring core current transformers (CT)
	Trasformatori di tensione (TV)	Voltage transformers (VT)
	Scaricatori di sovratensione	Surge arresters
	Per gli altri accessori contattare Zamberlan	<i>For others available accessoires contact Zamberlan</i>

SDS – Unità di sezionamento con interruttore di manovra sezionatore

Isolating unit with switch-disconnector

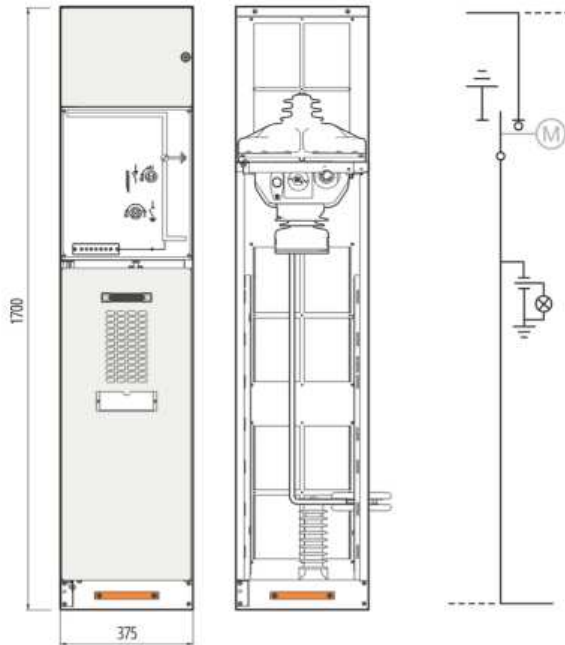

Descrizione

L'unità interruttore di manovra-sezionatore per sezionamento è utilizzata insieme all'unità risalita. La versione standard è dotata di un interruttore di manovra-sezionatore a 3 posizioni per il sezionamento delle sbarre. Il sistema di messa a terra è sempre integrato di serie.

Description

The switch-disconnector unit for isolation is used together with the riser unit. The standard version is equipped with a 3-position switch-disconnector for isolating the busbars. The earthing system is always provided integrated as standard.

Larghezza scomparto	Peso	Un	Ir	Ik
mm	kg	kV	A	kA
375	155	24	630	16 (3s)

Riferimento	Dotazione di serie	Standard equipment
GSec interruttore di manovra-sezionatore	Interruttore di manovra-sezionatore a tre posizioni	3-position switch-disconnector
	Comando meccanico con indicatori di posizione	Mechanical operating mechanism with position indicators
	Presa capacitiva integrata predisposta alla segnalazione	Integrated voltage connector predisposed to indication
Scomparto	Cella circuiti ausiliari standard integrata	Integrated standard auxiliary circuit
	Interblocchi meccanici	compartment Mechanical interlocks
	Sbarre	Busbars
	Chiusura inferiore cella cavi	Cable compartment bottom cover
	Sbarra di messa a terra passante	Earthing bar
	Optional disponibili	Available accessoires
	Contattare Zamberlan	Contact Zamberlan

SDS – Unità di sezionamento con interruttore di manovra sezionatore

Isolating unit with switch-disconnector

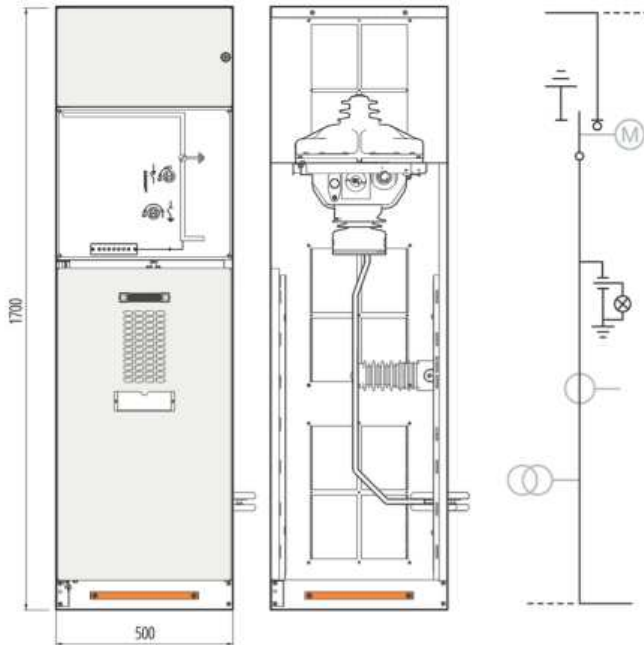

Descrizione

L'unità interruttore di manovra-sezionatore per sezionamento è utilizzata insieme all'unità risalita. La versione standard è dotata di un interruttore di manovra-sezionatore a 3 posizioni per il sezionamento delle sbarre. Il sistema di messa a terra è sempre integrato di serie. L'unità può essere provvista di TA e TV.

Description

The switch-disconnector unit for isolation is used together with the riser unit. The standard version is equipped with a 3-position switch-disconnector for isolating the busbars. The earthing system is always provided integrated as standard. The unit can be equipped with CTs and VTs.

Larghezza scomparto	Peso	Un	Ir	Ik
mm	kg	kV	A	kA
500	175	24	630	16 (3s)

Riferimento Reference	Dotazione di serie	Standard equipment
GSec interruttore di manovra-sezionatore	Interruttore di manovra-sezionatore a tre posizioni	3-position switch-disconnector
	Comando meccanico con indicatori di posizione	Mechanical operating mechanism with position indicators
	Presa capacitiva integrata predisposta alla segnalazione	Integrated voltage connector predisposed to indication
Scomparto	Cella circuiti ausiliari standard integrata	Integrated standard auxiliary circuit
	Interblocchi meccanici	compartment Mechanical interlocks
	Sbarre	Busbars
	Chiusura inferiore cella cavi	Cable compartment bottom cover
	Sbarra di messa a terra passante	Earthing bar Voltage transformer
	Optional principali	<i>Main accessoires</i>
	Trasformatori di corrente (TA) o sensori combinati a norme DIN	DIN or combi sensor current transformers (CT)
	Trasformatori di tensione (TV) a norme DIN	DIN voltage transformers (VT)
	Per gli altri accessori contattare Zamberlan	<i>For others available accessoires contact Zamberlan</i>

SDM – Unità di sezionamento e misura con interruttore di manovra sezionatore Isolating and measurement unit with switch-disconnector

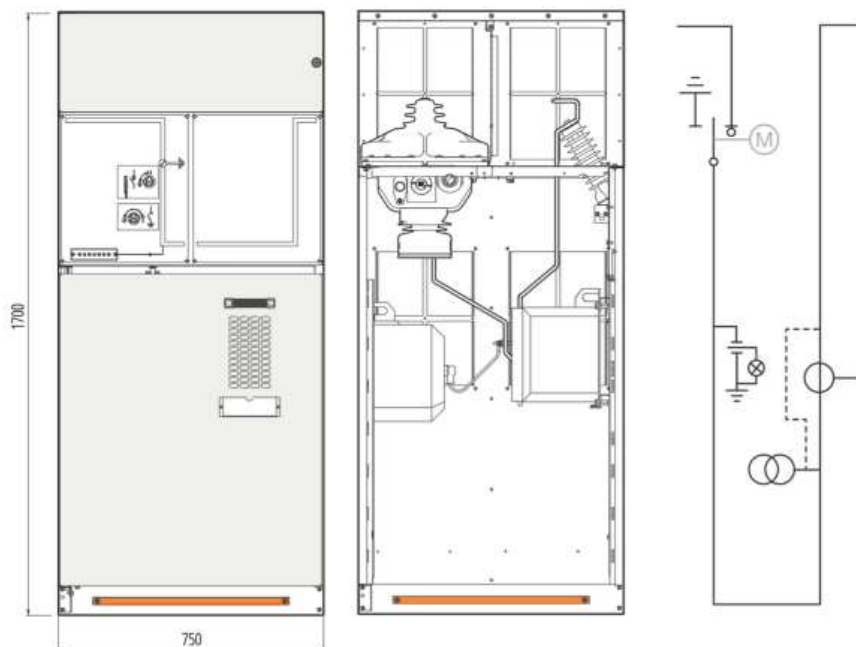

Descrizione

L'unità realizza le funzioni di misura e sezionamento e può essere adottata al posto delle unità SDS+DRS, utilizzando uno spazio inferiore.

La versione standard impiega un interruttore di manovra-sezionatore a 3 posizioni e consente il sezionamento delle sbarre principali e la relativa messa a terra (sempre disponibile). L'unità può essere dotata di trasformatori di corrente e di tensione di tipo DIN. I TV, opzionali, possono essere collegati a monte o a valle dei TA.

Description

The unit carries out the measurement and isolation functions and can be used instead of the SDS + DRS units to take up less space.

The standard version uses a three-position switch-disconnector and allows isolation of the main busbars and relative earthing (always available).

The unit can be equipped with DIN current and voltage transformers. VTs, which are optional can be connected on either the supply or load sides of the CTs.

i Possibilità di avere anche la versione speculare con sezionatore a destra
Possibility of having the mirror version with switch-disconnector on the right

Larghezza scomparto	Peso	Un	Ir	Ik
mm	kg	kV	A	kA
750	230	24	630	16 (3s)

Riferimento	Dotazione di serie	Standard equipment
GSec interruttore di manovra-sezionatore	Interruttore di manovra-sezionatore a tre posizioni	3-position switch-disconnector
	Comando meccanico con indicatori di posizione	Mechanical operating mechanism with position indicators
	Presa capacitiva integrata predisposta alla segnalazione	Integrated voltage connector predisposed to indication
Scomparto	Cella circuiti ausiliari standard integrata	Integrated standard auxiliary circuit
	Interblocchi meccanici	compartment Mechanical interlocks
	Sbarre	Busbars
	Chiusura inferiore cella cavi	Cable compartment bottom cover
	Sbarra di messa a terra passante	Earthing bar Voltage transformer
	Optional principali	Main accessoires
	Trasformatori di corrente (TA) a norme DIN o toroidali	DIN or ring core current transformers (CT)
	Trasformatori di tensione (TV)	Voltage transformers (VT)
	Per gli altri accessori contattare Zamberlan	For others available accessoires contact Zamberlan

SDD – Unità di sezionamento con doppio interruttore di manovra sezionatore

Isolating unit with double switch-disconnector

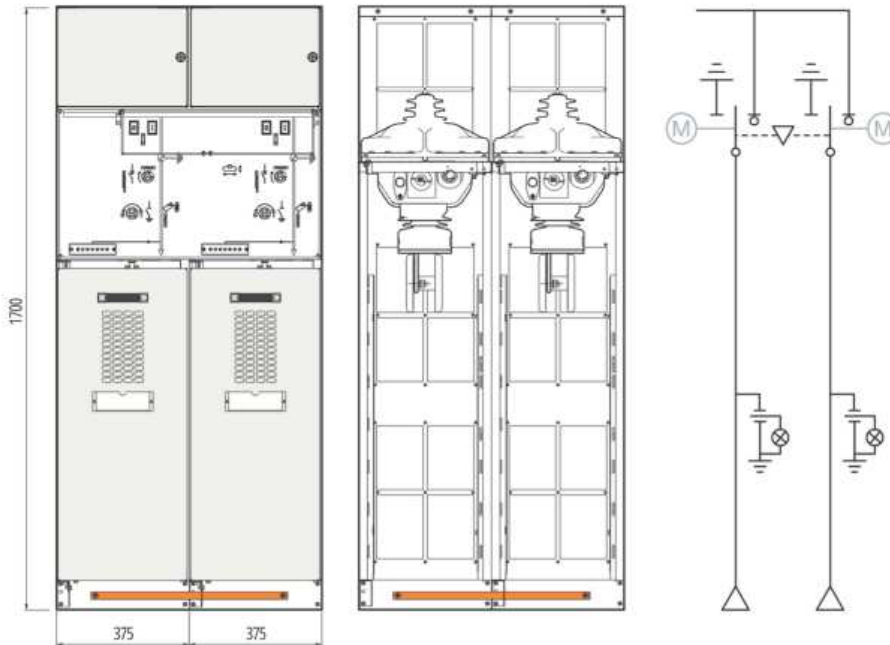

Descrizione

Unità idonea per gestire la commutazione di due linee di media tensione principali o tra una linea principale e una linea ausiliaria. L'interblocco meccanico dei due sezionatori garantisce che questi non possano essere messi a terra contemporaneamente.

Le manovre dei sezionatori possono essere manuali (mediante leva e/o pulsanti) oppure tramite motore e/o bobine di apertura/chiusura (localmente e/o da remoto). La commutazione tra le due linee può essere automatica o semi-automatica mediante un opportuno sistema di controllo.

Il ripristino della situazione originale può essere in automatica o manualmente.

Description

Unit suitable for switching two main medium voltage lines or between a main line and an auxiliary line. The mechanical interlock guarantees the disconnectors cannot be earthed at the same time.

The switching operations can be in the manual mode (by means of a lever and/or push-buttons) or by means of a motor and/or opening/closing coils (locally and/or via remote control). Switching between the two lines can occur automatically or in the semi-automatic mode by means of a monitoring system that controls the operation of the disconnectors.

The original situation can be reset either automatically or in the manual mode.

Larghezza scomparto	Peso	Un	Ir	Ik
mm	kg	kV	A	kA
750	270	24	630	16 (3s)

Riferimento	Dotazione di serie	Standard equipment
GSec interruttore di manovra-sezionatore	2 interruttori di manovra-sezionatore interbloccati tra di loro a 3 posizioni	2 switch-disconnectors interlocked with each other with 3 positions
	Comando meccanico con indicatori di posizione	Mechanical operating mechanism with position indicators
	Presca capacitiva integrata predisposta alla segnalazione	Integrated voltage connector predisposed to indication
Scomparto	Cella circuiti ausiliari standard integrata	Integrated standard auxiliary circuit compartment
	Interblocchi meccanici	Mechanical interlocks
	Sbarre	Busbars
	Chiusura inferiore	Bottom cover
	Sbarra di messa a terra passante	Earthing bar
	Optional disponibili	Available accessoires
	Contattare Zamberlan	Contact Zamberlan

SFC – Unità di protezione trasformatore con IMS e fusibili API

Transformer protection unit with switch-disconnector and fuses

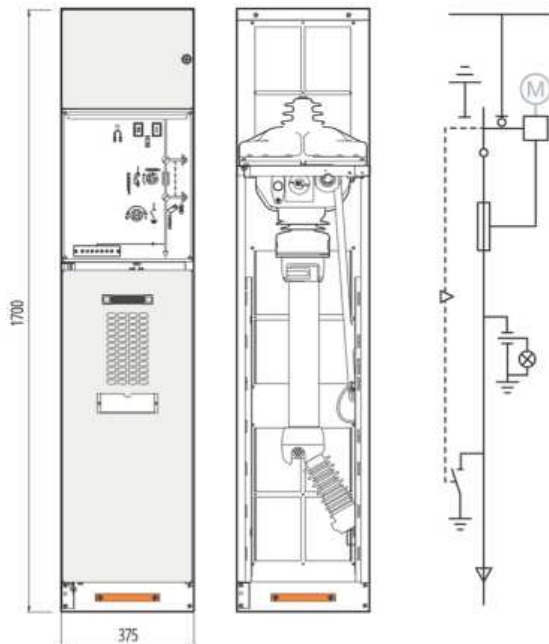

Descrizione

L'unità interruttore di manovra-sezionatore con fusibili tipo SFC è utilizzata principalmente per la protezione dei trasformatori. L'unità è dotata di un interruttore di manovra-sezionatore a 3 posizioni e di un sezionatore di terra. Per la messa a terra dei fusibili, il sezionatore di terra integrato agisce sul lato a monte, mentre un sezionatore di terra separato agisce sul lato a valle dei fusibili. Viene utilizzato un comando a doppia molla con intervento automatico dei fusibili. L'accesso alla cella cavi è possibile nella posizione a terra. L'ispezione delle connessioni dei cavi e degli indicatori di guasto, se utilizzati, può essere facilmente effettuata dalla finestra della porta frontale.

Description

The fused SFC type of switch-disconnector unit is mainly used for transformer protection. The unit is equipped with a 3-position switch-disconnector and with an earthing switch. To earth the fuses, the integrated earthing switch acts on the supply side, whereas a separate earthing switch acts on the load side of the fuses.

A double-spring operating mechanism is used with automatic fuse tripping. Access to the cable compartment is possible in the earthed position. Inspection of the cable connections and fault indicators, when used, is easily carried out through the front door window.

Larghezza scomparto	Peso
mm	kg
375	155

Un	Ik	IkAp	Fusibili
kV	kA	kAp	A
24	16 (3s)	5	6÷125

Riferimento	Dotazione di serie	Standard equipment
GSec interruttore di manovra-sezionatore	Interruttore di manovra-sezionatore a tre posizioni	3-position switch-disconnector
	Comando meccanico con indicatori di posizione	Mechanical operating mechanism with position indicators
	Presa capacitiva integrata predisposta alla segnalazione	Integrated voltage connector predisposed to indication
Scomparto	Cella circuiti ausiliari standard integrata	Integrated standard auxiliary circuit compartment
	Interblocchi meccanici	Mechanical interlocks
	Indicatore di sgancio per intervento fusibile	Release indicator for fuse blown
	Sbarre	Busbars
	Sezionatore di terra inferiore a valle dei fusibili (EF 230)	Lower earthing switch on load side of fuses (EF 230)
	Base per fusibili	Base for fuses
	Chiusura inferiore cella cavi	Cable compartment bottom cover
Sbarra di messa a terra passante	Earthing bar	
	Optional disponibili	Available accessoires
	Contattare Zamberlan	Contact Zamberlan

SFC – Unità di protezione trasformatore con IMS e fusibili API

Transformer protection unit with switch-disconnector and fuses

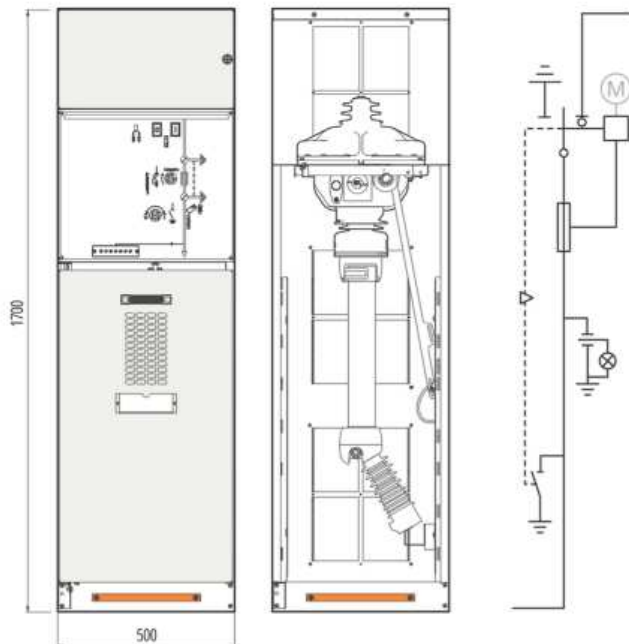

Descrizione

L'unità interruttore di manovra-sezionatore con fusibili tipo SFC è utilizzata principalmente per la protezione dei trasformatori. L'unità è dotata di un interruttore di manovra-sezionatore a 3 posizioni e di un sezionatore di terra. Per la messa a terra dei fusibili, il sezionatore di terra integrato agisce sul lato a monte, mentre un sezionatore di terra separato agisce sul lato a valle dei fusibili. Viene utilizzato un comando a doppia molla con intervento automatico dei fusibili. L'accesso alla cella cavi è possibile nella posizione a terra. L'ispezione delle connessioni dei cavi e degli indicatori di guasto, se utilizzati, può essere facilmente effettuata dalla finestra della porta frontale.

Description

The fused SFC type of switch-disconnector unit is mainly used for transformer protection. The unit is equipped with a 3-position switch-disconnector and with an earthing switch. To earth the fuses, the integrated earthing switch acts on the supply side, whereas a separate earthing switch acts on the load side of the fuses.

A double-spring operating mechanism is used with automatic fuse tripping. Access to the cable compartment is possible in the earthed position. Inspection of the cable connections and fault indicators, when used, is easily carried out through the front door window.

Larghezza scomparto	Peso
mm	kg
500	175

Un	Ik	IkA	Fusibili
kV	kA	p	A
24	16 (3s)	kAp	6÷125
			5

Riferimento	Dotazione di serie	Standard equipment
GSec interruttore di manovra-sezionatore	Interruttore di manovra-sezionatore a tre posizioni	3-position switch-disconnector
	Comando meccanico con indicatori di posizione	Mechanical operating mechanism with position indicators
	Presa capacitiva integrata predisposta alla segnalazione	Integrated voltage connector predisposed to indication
Scomparto	Cella circuiti ausiliari standard integrata	Integrated standard auxiliary circuit compartment
	Interblocchi meccanici	Mechanical interlocks
	Indicatore di sgancio per intervento fusibile	Release indicator for fuse blown
	Sbarre	Busbars
	Sezionatore di terra inferiore a valle dei fusibili (EF 230)	Lower earthing switch on load side of fuses (EF 230)
	Base per fusibili	Base for fuses
	Chiusura inferiore cella cavi	Cable compartment bottom cover
	Sbarra di messa a terra passante	Earthing bar
	Optional disponibili	Available accessories
	Contattare Zamberlan	Contact Zamberlan

SFS – Unità di sezionamento con IMS e fusibili API

Isolation unit with switch-disconnector and fuses

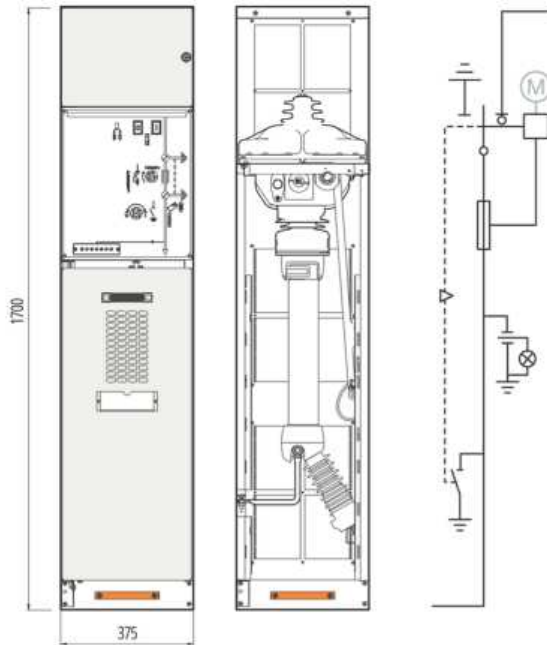

Descrizione

L'unità tipo SFS è utilizzata quando è necessaria un'unità di sezionamento con protezione fusibili. Per la messa a terra dei fusibili, il sezionatore di terra integrato agisce sul lato a monte, mentre un sezionatore di terra separato agisce sul lato a valle dei fusibili. Viene utilizzato un comando a doppia molla con intervento automatico dei fusibili. L'accesso alla cella cavi è possibile solo nella posizione a terra. È possibile il collegamento a sinistra delle sbarre inferiori.

Description

The SFS type unit is used when a disconnecter unit with fuse protection is needed. For fuse earthing, the integrated earthing switch acts on the supply side, whereas a separate earthing switch acts on the load side of the fuses. A double-spring operating mechanism is used with automatic fuse blowing. Access to the cable compartment is only possible in the earthed position. Connection on the left of the lower busbars is possible.

Larghezza scomparto	Peso	Un	Ik	IkAp	Fusibili
mm	kg	kV	kA	kAp	A
375	165	24	16 (3s)	5	6÷125

Riferimento	Dotazione di serie	Standard equipment
GSec interruttore di manovra-sezionatore	Interruttore di manovra-sezionatore a tre posizioni	3-position switch-disconnector
	Comando meccanico con indicatori di posizione	Mechanical operating mechanism with position indicators
	Presa capacitiva integrata predisposta alla segnalazione	Integrated voltage connector predisposed to indication
Scomparto	Cella circuiti ausiliari standard integrata	Integrated standard auxiliary circuit compartment
	Interblocchi meccanici	Mechanical interlocks
	Indicatore di sgancio per intervento fusibile	Release indicator for fuse blown
	Sbarre	Busbars
	Sezionatore di terra inferiore a valle dei fusibili (EF 230)	Lower earthing switch on load side of fuses (EF 230)
	Base per fusibili	Base for fuses
	Chiusura inferiore cella cavi	Cable compartment bottom cover
	Sbarra di messa a terra passante	Earthing bar
	Optional disponibili	Available accessoires
	Contattare Zamberlan	Contact Zamberlan

SFS – Unità di sezionamento con IMS e fusibili API

Isolation unit with switch-disconnector and fuses

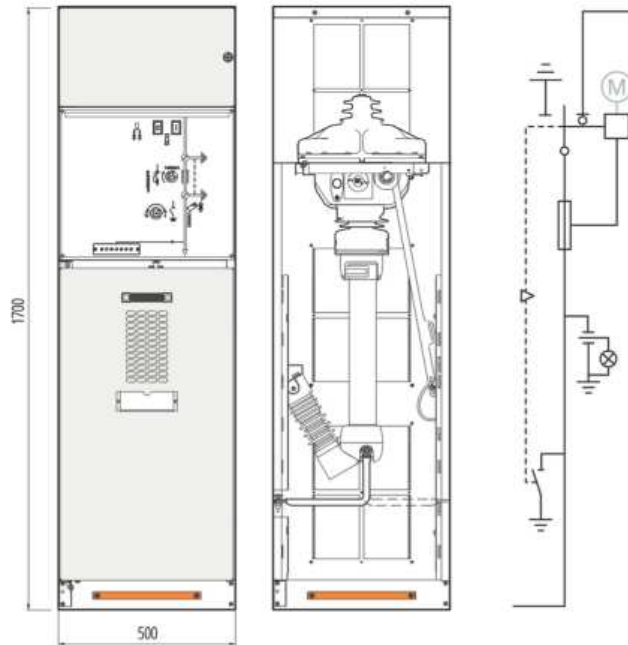

Descrizione

L'unità tipo SFS è utilizzata quando è necessaria un'unità di sezionamento con protezione fusibili. Per la messa a terra dei fusibili, il sezionatore di terra integrato agisce sul lato a monte, mentre un sezionatore di terra separato agisce sul lato a valle dei fusibili. Viene utilizzato un comando a doppia molla con intervento automatico dei fusibili. L'accesso alla cella cavi è possibile solo nella posizione a terra. È possibile il collegamento solo a sinistra delle sbarre inferiori.

Description

The SFS type unit is used when an disconnecter unit with fuse protection is needed. For fuse earthing, the integrated earthing switch acts on the supply side, whereas a separate earthing switch acts on the load side of the fuses. A double-spring operating mechanism is used with automatic fuse blowing. Access to the cable compartment is only possible in the earthed position. Connection of the lower busbars is possible on the left only.

Larghezza scomparto	Peso	Un	Ik	IkAp	Fusibili
mm	kg	kV	kA	kAp	A
500	180	24	16 (3s)	5	6÷125

Riferimento	Dotazione di serie	Standard equipment
GSec interruttore di manovra-sezionatore	Interruttore di manovra-sezionatore a tre posizioni	3-position switch-disconnector
	Comando meccanico con indicatori di posizione	Mechanical operating mechanism with position indicators
	Presa capacitiva integrata predisposta alla segnalazione	Integrated voltage connector predisposed to indication
Scomparto	Cella circuiti ausiliari standard integrata	Integrated standard auxiliary circuit compartment
	Interblocchi meccanici	Mechanical interlocks
	Indicatore di sgancio per intervento fusibile	Release indicator for fuse blown
	Sbarre	Busbars
	Sezionatore di terra inferiore a valle dei fusibili (EF 230)	Lower earthing switch on load side of fuses (EF 230)
	Base per fusibili	Base for fuses
	Chiusura inferiore cella cavi	Cable compartment bottom cover
Sbarra di messa a terra passante	Earthing bar	
	Optional disponibili	Available accessoires
	Contattare Zamberlan	Contact Zamberlan

SFV – Unità misure con interruttore di manovra sezionatore e fusibili API

Measurement unit with switch-disconnector and fuses

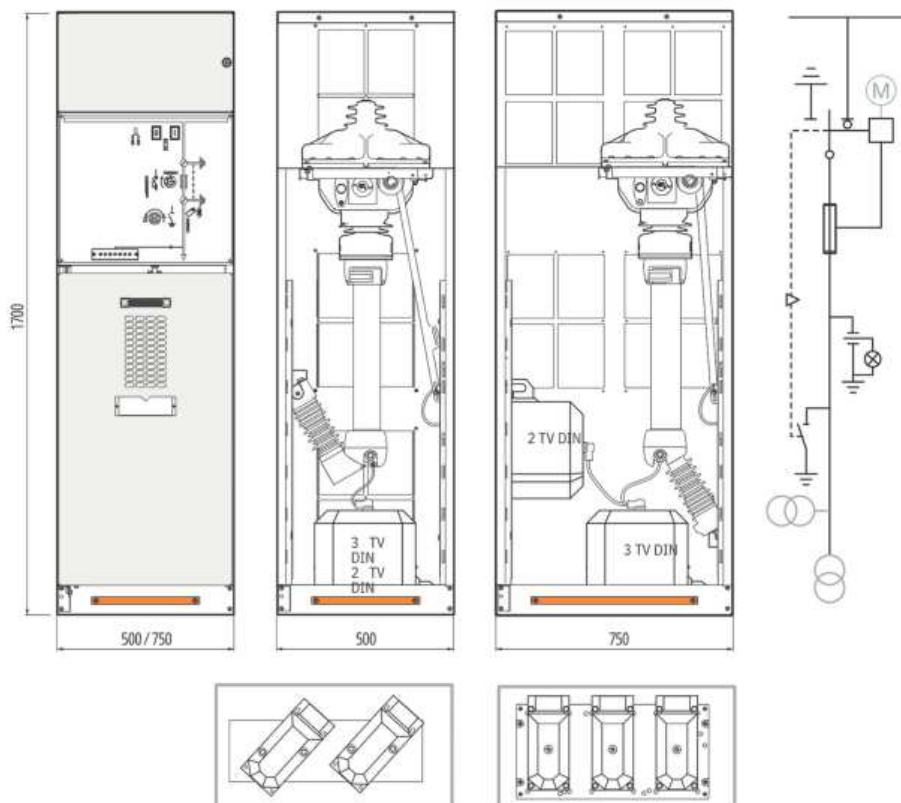

Descrizione

L'unità combinata interruttore-fusibile tipo SFV è utilizzata principalmente per la misura della tensione. L'unità è dotata di un interruttore di manovra-sezionatore a 3 posizioni. Per la messa a terra dei fusibili, il sezionatore di terra integrato agisce sul lato a monte. Viene utilizzato un comando a doppia molla con intervento automatico dei fusibili. I trasformatori di tensione sono posizionati nella parte inferiore dell'unità (e anche sul fianco, nell'unità larga 750 mm) per garantire la funzione di misura.

Description

The SFV type of circuit-breaker-fuse combination is primarily used for voltage measurement. The unit is equipped with a 3-position switch-disconnector. For fuse earthing, the integrated earthing switch acts on the supply side, while a separate earthing switch acts on the load side of the fuses. A double-spring operating mechanism with automatic fuse blowing is used. The voltage transformers are located in the bottom part of the unit (also on the side, in 750 mm unit) to provide the measurement function.

TV Fase-Fase

VTs Phase-Phase TV Fase-Terra/VTs Phase-Earth

Larghezza scomparto	Peso	Un	Ik	Fusibili
mm	kg	kV	kA	A
500	175	24	16(3s)	2÷16
750	200	24	16 (3s)	2÷16

Riferimento	Dotazione di serie	Standard equipment
GSec interruttore di manovra-sezionatore	Interruttore di manovra-sezionatore a tre posizioni	3-position switch-disconnector
	Comando meccanico con indicatori di posizione	Mechanical operating mechanism with position indicators
	Presa capacitiva integrata predisposta alla segnalazione	Integrated voltage connector predisposed to indication
Scomparto	Cella circuiti ausiliari standard integrata	Integrated standard auxiliary circuit compartment
	Interblocchi meccanici	Mechanical interlocks
	Indicatore di sgancio per intervento fusibile	Release indicator for fuse blown
	Sbarre	Busbars
	Sezionatore di terra inferiore a valle dei fusibili (EF 230)	Lower earthing switch on load side of fuses (EF 230)
	Base per fusibili	Base for fuses
	Chiusura inferiore cella cavi	Cable compartment bottom cover
	Sbarra di messa a terra passante	Earthing bar
	Optional principali	Main accessoires
	N° 3 trasformatori di tensione (TV) Fase-Terra	Nr. 3 voltage transformers (VT) Phase-Earth
	N° 2 trasformatori di tensione (TV) Fase-Fase	Nr. 2 voltage transformers (VT) Phase-Phase
	Per gli altri accessori contattare Zamberlan	For others available accessoires contact Zamberlan

UMP – Unità misure universale

Universal measurement unit

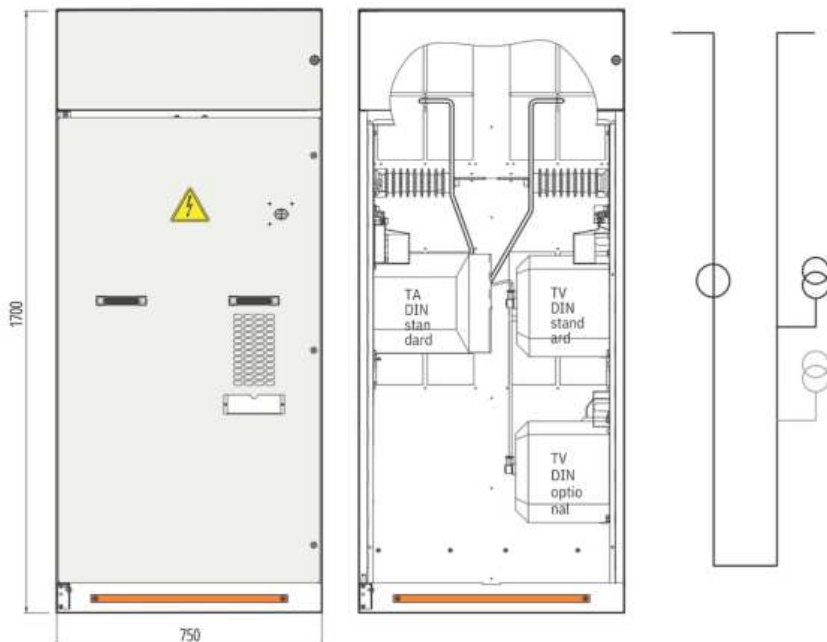

Descrizione

L'unità è impiegata nelle applicazioni di media tensione in cui è richiesto un pannello dedicato per trasformatori di misura. L'unità è molto flessibile, sono disponibili sei configurazioni, ingresso in sbarre e uscita in cavo, ingresso ed uscita in cavo, ingresso e uscita in sbarra.

Le configurazioni indicate soddisfano pienamente i requisiti dei clienti più esigenti. L'accesso ed il montaggio dei trasformatori di misura è facile e sicuro, l'unità è dotata di un'ampia porta che permette l'accesso sul fronte. È possibile prevedere sulla porta i sigilli di sicurezza.

I trasformatori di misura sono montati singolarmente su piastre scorrevoli, le quali sono fissate su guide posizionate alle pareti. L'unità è predisposta per montare trasformatori di misura di tipo DIN.

Description

The unit is used in medium voltage applications where a dedicated panel is required for the instrument transformers. The unit is very flexible and six configurations are available, busbar input and cable output, cable input and output, busbar input and output. The configurations indicated fully satisfy the requirements of the most demanding customers. Access to and mounting the instrument transformers is simple and safe, and the unit is fitted with a large door which allows access from the front. Safety seals can be provided on the door.

The instrument transformers are mounted individually on sliding plates, which are fixed onto guides positioned on the walls. The unit is prepared for mounting DIN type instrument transformers.

Larghezza scomparto	Peso
mm	kg
750	200

Un	Ir	Ik
kV	A	kA
24	630	16 (3s)

Riferimento	Dotazione di serie	Standard equipment
Scomparto	Sbarre e isolatori	Busbars and insulators
	Trasformatori di corrente tipo DIN	Current transformers DIN type
	Trasformatori di tensione tipo DIN	Voltage transformers DIN type
	Cella circuiti ausiliari standard integrata	Integrated standard auxiliary circuit compartment
	Sbarra di messa a terra passante	Earthing busbars
	Porta predisposta per sigilli	Pre-arranged door for sealing
	Serratura di sicurezza AREL ELP1	AREL ELP1 safety lock
	Optional disponibili	Available accessoires
	Contattare Zamberlan	Contact Zamberlan

SBC – Unità di protezione linea/trasformatore con interruttore VD e interruttore di manovra sezionatore

Line/transformer protection unit with HD-VD circuit-breaker and switch-disconnector

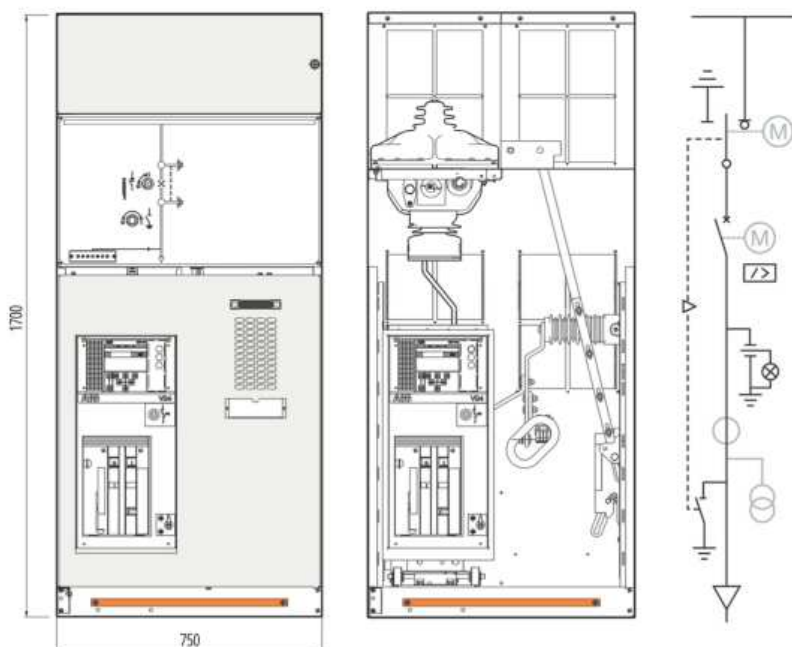

Descrizione

L'unità interruttore SBC è realizzata per il controllo e la protezione di linee di distribuzione, reti, motori, trasformatori, batterie di condensatori, ecc. L'unità può essere dotata di un interruttore in vuoto o in gas SF₆, anche estraibile (SBC-W). Per la manovra di sezionamento è previsto un interruttore di manovra-sezionatore a 3 posizioni dotato di sezionatore di terra, montato tra l'interruttore e le sbarre. La porta è interbloccata meccanicamente con la posizione di terra dell'interruttore di manovra-sezionatore per garantire la sicurezza del personale. L'unità è progettata per essere dotata di TA e/o TV DIN. In alternativa, è disponibile un interruttore con sensore di corrente e relè integrato.

Description

The SBC type unit is made for control and protection of distribution lines, networks, motors, transformers, capacitor banks, etc. The unit can be equipped with a vacuum or SF₆ gas circuit-breaker, also removable (SBC-W). A 3-position switch-disconnector fitted with an earthing switch is provided for the isolating operations, mounted between the circuit-breaker and the busbars. The door is mechanically interlocked with the switch-disconnector earthing position to ensure personnel safety. The unit is designed to be equipped with DIN CTs and/or VTs. Alternatively, a circuit-breaker with integrated current sensor and relay is available.

Larghezza scomparto	Peso
mm	kg
750	335

Un	Ir	Ik	IkAp
kV	A	kA	kAp
24	630	16 (3s)	31.5/40/50

Riferimento	Dotazione di serie	Standard equipment
GSec interruttore di manovra-sezionatore	Interruttore di manovra-sezionatore a 3 posizioni	3-position switch-disconnector
	Comando meccanico con indicatori di posizione	Mechanical operating mechanism with position indicators
	Presa capacitiva integrata predisposta alla segnalazione	Integrated voltage connector predisposed to indication
VD4-HD4 interruttore	Dispositivo di apertura con segnalazione meccanica e pulsanti di apertura e chiusura	Opening device with mechanical signalling and opening and closing pushbuttons
	Interruttore rimovibile in vuoto o in gas	Removable vacuum or gas circuit-breaker
Scomparto	Cella circuiti ausiliari standard integrata	Integrated standard auxiliary circuit compartment
	Interblocchi meccanici	Mechanical interlocks
	Sbarre	Busbars
	Chiusura inferiore cella cavi	Cable compartment bottom cover
	Sezionatore di terra sui cavi (ES 230)	Earthing switch on the cables (ES 230)
	Sbarra di messa a terra passante	Earthing bar
	Optional principali	Main accessoires
Trasformatori di corrente (TA)	Current transformers (CT)	
Trasformatori di tensione (TV) Fase-Terra	Voltage transformers (VT) Phase-Earth	
Per gli altri accessori contattare Zamberlan	For others available accessoires contact Zamberlan	

SBS – Unità di sezionamento con interruttore HD-VD e sezionatore

Isolating unit with HD-VD circuit-breaker and switch-disconnector

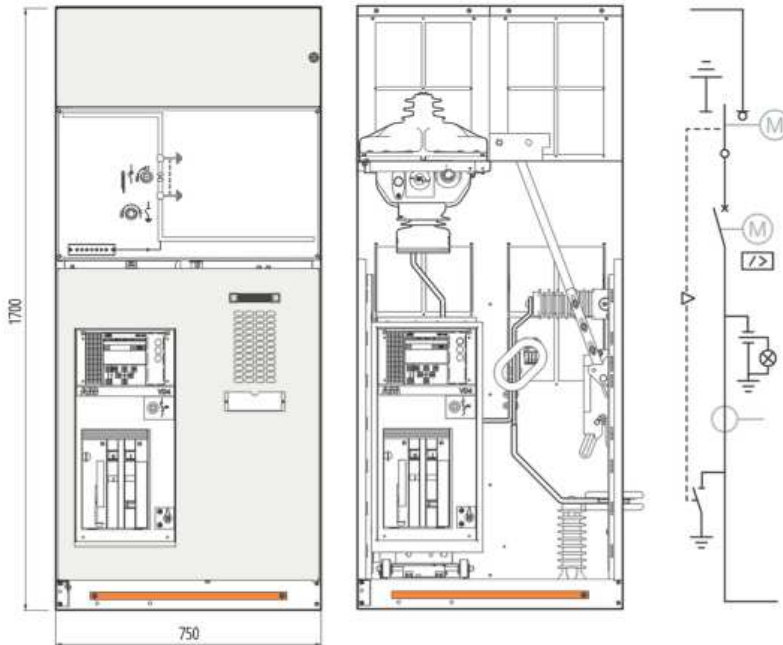

Descrizione

L'unità interruttore di manovra-sezionatore con interruttore per sezionamento è utilizzata insieme all'unità risalita. Le unità standard sono dotate di un interruttore di manovra-sezionatore a 3 posizioni collegato in serie con un interruttore per il sezionamento della sbarra e di un interruttore in vuoto o in gas SF₆, anche estraibile (SBS-W). L'interruttore è montato su una guida e fissato alle sbarre, oppure dotato di contatti striscianti.

Il sistema di messa a terra dell'interruttore di manovra-sezionatore è sempre integrato.

La porta è interbloccata meccanicamente con la posizione di terra dell'interruttore di manovra-sezionatore per garantire la sicurezza del personale. L'unità è progettata per essere dotata di TA DIN.

In alternativa, è disponibile un interruttore con sensore di corrente e relè integrati.

Description

The switch-disconnector unit with circuit-breaker for isolation is used together with the riser unit. The standard units are equipped with a 3-position switch-disconnector in series with a vacuum or SF₆ gas circuit-breaker, also removable (SBS-W) for isolating the busbar. The circuit-breaker is mounted on a rail and fixed to the busbars, or fitted with sliding contacts. The switch-disconnector earthing system is always integrated. The door is mechanically interlocked with the switch-disconnector earthed position to ensure personnel safety. The unit is designed to be equipped with DIN CTs. Alternatively, a circuit-breaker with integrated current sensor and relay is available.

Larghezza scomparto	Peso
mm	kg
750	355

Un	Ir	Ik	IkAp
kV	A	kA	kAp
24	630	16 (3s)	31.5/40/50

Riferimento	Dotazione di serie	Standard equipment
GSec interruttore di manovra-sezionatore	Interruttore di manovra-sezionatore a 3 posizioni	3-position switch-disconnector
	Comando meccanico con indicatori di posizione	Mechanical operating mechanism with position indicators
	Dispositivo di presenza tensione lato cavi integrato	Integrated voltage indicator
VD4-HD4 interruttore	Dispositivo di apertura con segnalazione meccanica e pulsanti di apertura e chiusura	Opening device with mechanical signalling and opening and closing pushbuttons
	Interruttore rimovibile in vuoto o in gas	Removable vacuum or gas circuit-breaker
Scomparto	Cella circuiti ausiliari standard integrata	Integrated standard auxiliary circuit compartment
	Interblocchi meccanici	Mechanical interlocks
	Sbarre	Busbars
	Sezionatore di terra sui cavi (ES 230)	Earthing switch on the cables (ES 230)
	Chiusura inferiore cella cavi	Cable compartment bottom cover
	Sbarra di messa a terra passante	Earthing bar
	Optional principali	Main accessoires
	Trasformatori di corrente (TA)	Current transformers (CT)
	Per gli altri accessori contattare Zamberlan	For others available accessoires contact Zamberlan

SBM – Unità di sezionamento con interruttore HD-VD, doppio sezionatore e misure

Isolating unit with measurements, HD-VD circuit-breaker and double switch-disconnector

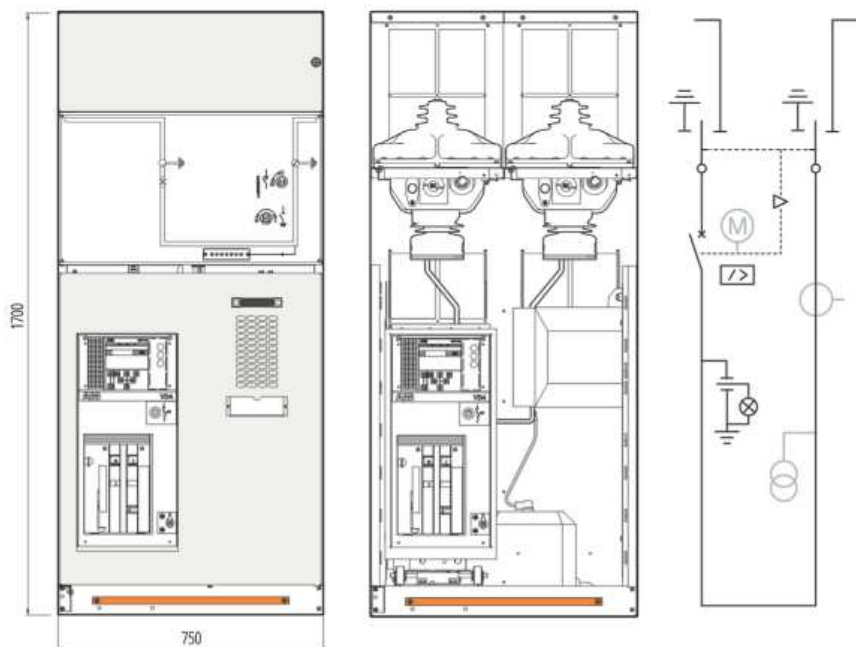

Descrizione

L'unità è composta da un interruttore rimovibile in vuoto (VD4/R) o in gas (HD4/R) e due sezionatori a tre posizioni interbloccati tra loro che **funzionano in parallelo**. Si può utilizzare l'unità SBM al posto delle unità SBS+SDS con un risparmio di 500 mm. All'interno dell'unità possono essere installati trasformatori di corrente (in alternativa sensori combinati) e trasformatori di tensione di tipo DIN. L'impiego dell'unità SBM è fondamentale in quelle applicazioni di media tensione dove sono richiesti dei trasformatori di misura o un sezionamento del quadro.

Description

The unit consists of a removable vacuum circuit-breaker (VD4/R) or gas circuit-breaker (HD4/R) and two three-position disconnectors interlocked with each other and operating in parallel. The SBM unit can be used instead of the SBS+SDS units with a saving of 500 mm. Current transformers (alternatively combi sensors) and voltage transformers of the DIN type can be installed inside the unit. Use of the SBM unit is of fundamental importance in medium voltage applications where measuring transformers or switchgear isolation are required.

Larghezza scomparto	Peso
mm	kg
750	390

Un I	Ir	Ik
kV	A	kA
24	630	16 (3s)

Riferimento	Dotazione di serie	Standard equipment
GSec interruttore di manovra-sezionatore	2 interruttori di manovra-sezionatore interbloccati tra di loro a 3 posizioni	2 switch-disconnectors interlocked with each other with 3 positions
	Comando meccanico con indicatori di posizione	Mechanical operating mechanism with position indicators
	Presca capacitiva integrata predisposta alla segnalazione	Integrated voltage connector predisposed to indication
VD4-HD4 interruttore	Dispositivo di apertura con segnalazione meccanica e pulsanti di apertura e chiusura	Opening device with mechanical signalling and opening and closing pushbuttons
	Interruttore rimovibile in vuoto o in gas	Removable vacuum or gas circuit-breaker
	Cella circuiti ausiliari standard integrata	Integrated standard auxiliary circuit compartment
Scomparto	Interblocchi meccanici	Mechanical interlocks
	Sbarre	Busbars
	Chiusura inferiore	Bottom cover
	Sbarra di messa a terra passante	Earthing bar
	Optional principali	Main accessoires
or	Trasformatori di corrente (TA)	Current transformers (CT)
	Trasformatori di tensione (TV)	Voltage transformers (VT)
	Per gli altri accessori contattare Zamberlan	For others available accessoires contact Zamberlan

SBM – Unità di sezionamento con interruttore HD-VD, doppio sezionatore e misure

Isolating unit with measurements, HD-VD circuit-breaker and double switch-disconnector

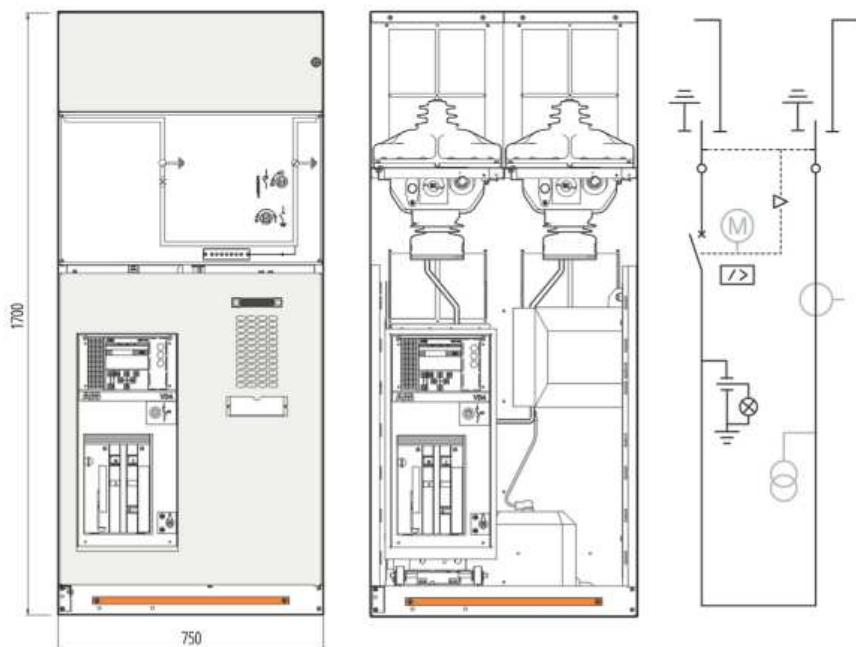

Descrizione

L'unità è composta da un interruttore rimovibile in vuoto (VD4/R) o in gas (HD4/R) e due sezionatori a tre posizioni interbloccati tra loro che **funzionano in parallelo**. Si può utilizzare l'unità SBM al posto delle unità SBS+SDS con un risparmio di 500 mm. All'interno dell'unità possono essere installati trasformatori di corrente (in alternativa sensori combinati) e trasformatori di tensione di tipo DIN. L'impiego dell'unità SBM è fondamentale in quelle applicazioni di media tensione dove sono richiesti dei trasformatori di misura o un sezionamento del quadro.

Description

The unit consists of a removable vacuum circuit-breaker (VD4/R) or gas circuit-breaker (HD4/R) and two three-position disconnectors interlocked with each other and operating in parallel. The SBM unit can be used instead of the SBS+SDS units with a saving of 500 mm. Current transformers (alternatively combi sensors) and voltage transformers of the DIN type can be installed inside the unit. Use of the SBM unit is of fundamental importance in medium voltage applications where measuring transformers or switchgear isolation are required.

Larghezza scomparto	Peso
mm	kg
750	390

Un I	Ir	Ik
kV	A	kA
24	630	16 (3s)

Riferimento	Dotazione di serie	Standard equipment
GSec interruttore di manovra-sezionatore	2 interruttori di manovra-sezionatore interbloccati tra di loro a 3 posizioni	2 switch-disconnectors interlocked with each other with 3 positions
	Comando meccanico con indicatori di posizione	Mechanical operating mechanism with position indicators
	Presca capacitiva integrata predisposta alla segnalazione	Integrated voltage connector predisposed to indication
VD4-HD4 interruttore	Dispositivo di apertura con segnalazione meccanica e pulsanti di apertura e chiusura	Opening device with mechanical signalling and opening and closing pushbuttons
	Interruttore rimovibile in vuoto o in gas	Removable vacuum or gas circuit-breaker
	Cella circuiti ausiliari standard integrata	Integrated standard auxiliary circuit compartment
Scomparto	Interblocchi meccanici	Mechanical interlocks
	Sbarre	Busbars
	Chiusura inferiore	Bottom cover
	Sbarra di messa a terra passante	Earthing bar
	Optional principali	Main accessoires
or	Trasformatori di corrente (TA)	Current transformers (CT)
	Trasformatori di tensione (TV)	Voltage transformers (VT)
	Per gli altri accessori contattare Zamberlan	For others available accessoires contact Zamberlan

DRC – Unità risalita cavi

Cables riser unit

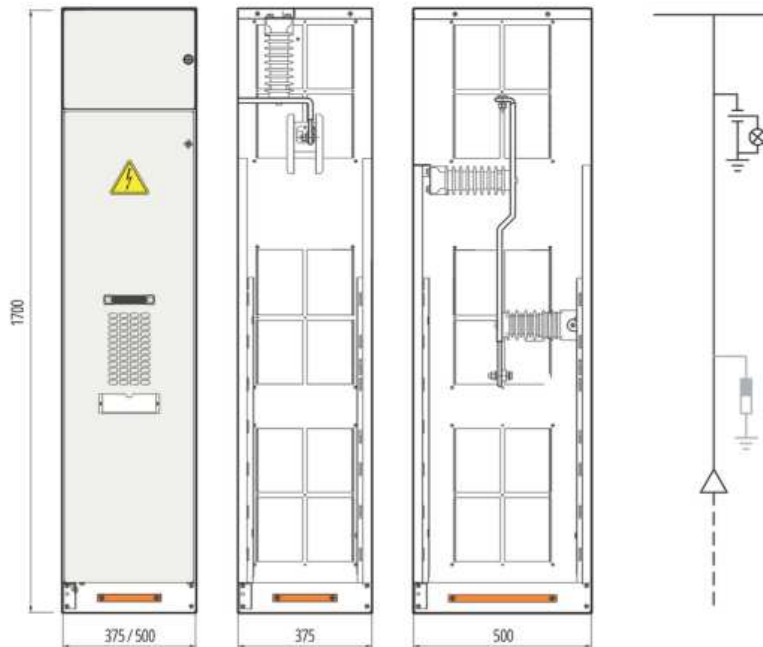

Descrizione

Unità per collegare i cavi direttamente alle sbarre, è disponibile un'unità risalita diretta. La porta anteriore inferiore è fissata e può essere aperta solo con un attrezzo. La porta presenta una finestra a fini di ispezione.

Nella versione con larghezza 500 mm è possibile predisporre il pannello con trasformatori di corrente o sensori combinati e/o trasformatori di tensione.

Description

To connect cables directly to the busbars, a direct riser unit is available. The lower front door is fixed and can only be opened with a tool. The door has a window for inspection. The 500 mm width panel can also be fitted with current transformers, combi sensors and/or voltage transformers.

Larghezza scomparto	Peso
mm	kg
375	120
500	135

Un	Ir	Ik	IkAp
kV	A	kA	kAp
24	630	16 (3s)	31,5/40,50(3s)
24	630	16 (3s)	31,5/40,50 (3s)

Riferimento	Dotazione di serie	Standard equipment
Scomparto	Cella circuiti ausiliari standard integrata	Integrated standard auxiliary circuit compartment
	Sbarre e isolatori	Busbars and insulators
	Chiusura cella cavi	Cable compartment cover
	Dispositivo di presenza tensione integrato	Integrated voltage indicator
	Optional principali	Main accessoires
solo con L=500 mm	Trasformatori di corrente (TA) a norme DIN o toroidali	DIN or ring core current transformers (CT)
	Trasformatori di tensione (TV)	Voltage transformers (VT)
	Scaricatori di sovratensione	Surge arresters
	Per gli altri accessori contattare Zamberlan	For others available accessoires contact Zamberlan

DRC/ES – Unità risalita con messa a terra di sbarra

Riser unit with busbar earthing

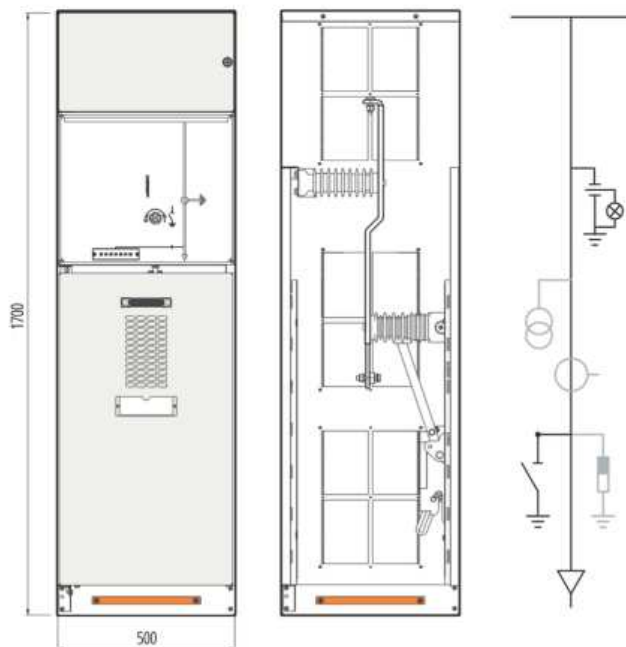

Descrizione

Unità per collegare i cavi direttamente alle sbarre, è disponibile un'unità risalita diretta. La porta anteriore inferiore è fissata e può essere aperta solo con un attrezzo. La porta presenta una finestra a fini di ispezione. È possibile predisporre il sezionatore di terra con pieno potere di chiusura. Esso può essere utilizzato per la messa a terra delle sbarre del quadro o del cavo di arrivo linea. Inoltre è possibile predisporre il pannello con trasformatori di corrente o sensori combinati o trasformatori di tensione.

L'unità è disponibile anche nella versione senza uscita cavi per misure (tensione) e messa a terra di sbarra.

Description

To connect cables directly to the busbars, a direct riser unit is available. The lower front door is fixed and can only be opened with a tool. The door has a window for inspection. The earthing switch with full making capacity can be installed. It can be used for earthing the switchgear busbars or the incoming line cable. The panel can also be fitted with current transformers, combi sensors or voltage transformers. The unit is also available in the version without cable output for measurements (voltage) and busbar earthing.

Larghezza scomparto	Peso
mm	kg
500	135

Un	Ir	Ik	IkAp
kV	A	kA	kAp
24	630	16 (3s)	31,5/40,50 (3s)

Riferimento	Dotazione di serie	Standard equipment
Scomparto	Cella circuiti ausiliari standard integrata	Integrated standard auxiliary circuit compartment
	Sbarre e isolatori	Busbars and insulators
	Chiusura cella cavi	Cable compartment cover
	Dispositivo di presenza tensione integrato	Integrated voltage indicator
	Sbarra di messa a terra passante	Earthing busbar
	Optional principali	Main accessoires
	Trasformatori di corrente (TA) a norme DIN o toroidali	DIN or ring core current transformers (CT)
	Trasformatori di tensione (TV)	Voltage transformers (VT)
	Scaricatori di sovratensione	Surge arresters
	Terminali per cavi in parallelo	Terminals for parallel cables
	Sezionatore di terra con pieno potere di chiusura	Earthing switch with full making capacity
	Per gli altri accessori contattare Zamberlan	For others available accessoires contact Zamberlan

DRS – Unità risalita (con misure) Riser unit (with measurement)

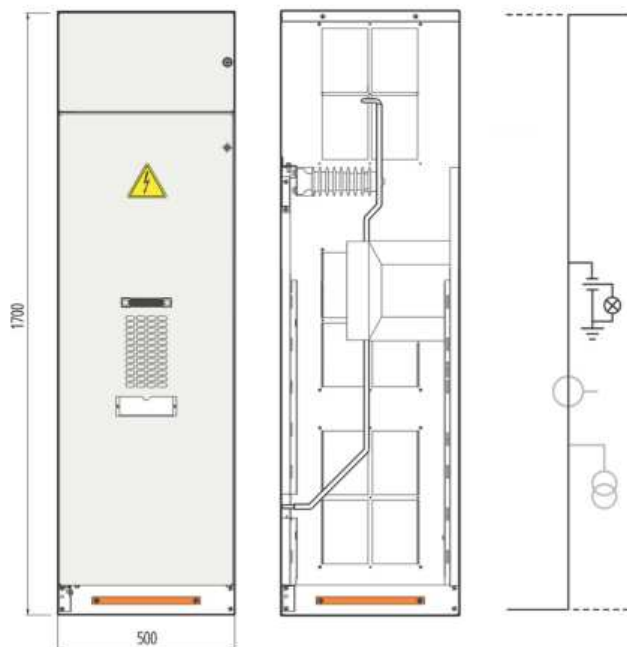

Descrizione

L'unità risalita diretta per sezionamento, tipo DRS, connette la sbarra alla parte inferiore di un'unità di sezionamento con interruttore o interruttore di manovra-sezionatore.

Può essere utilizzata come unità misura e può ospitare 3 TA e 3 TV.

La porta frontale inferiore è fissata all'unità e deve essere aperta con un attrezzo. La porta presenta una finestra a fini di ispezione.

Description

The direct riser unit for isolation, type DRS, connects the busbar to the bottom of an isolating unit with circuit-breaker or switch-disconnector.

The unit can be used as a measurement unit and can hold 3 CTs and 3 VTs.

The bottom front door is fixed to the unit and has to be opened with a tool. The door has a window for inspection.

Larghezza scomparto	Peso
mm	kg
500	135

Un	Ir	Ik
kV	A	kA
24	630	16 (3s)

Riferimento	Dotazione di serie	Standard equipment
Scomparto	Cella circuiti ausiliari standard integrata	Integrated standard auxiliary circuit compartment
	Cella per sbarre per risalita	Compartment for busbars for riser
	Dispositivo di presenza tensione integrato	Integrated voltage indicator device
	Chiusura inferiore	Bottom cover
	Optional principali	Main accessoires
	Trasformatori di corrente (TA) a norme DIN	DIN current transformers (CT)
	Trasformatori di tensione (TV) a norme DIN	DIN voltage transformers (VT)
	Per gli altri accessori contattare Zamberlan	For others available accessoires contact Zamberlan

RLC/RRC – Unità risalita cavi laterale (sinistra/destra)

Lateral, left and right-hand cable riser unit

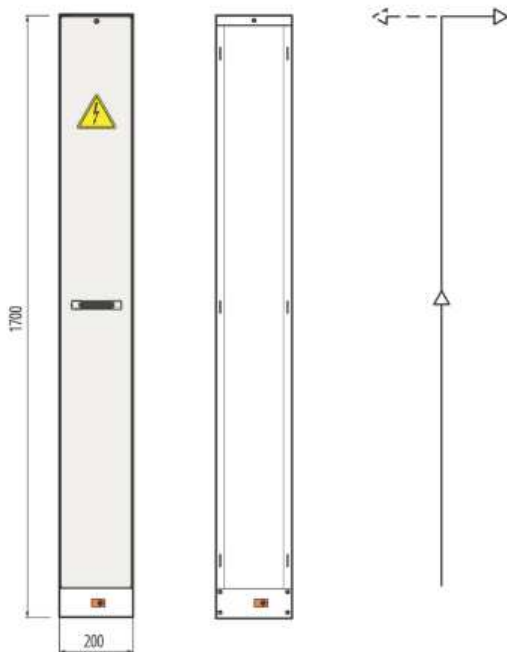

Descrizione

Unità disponibile nella larghezza di 200 mm. È disponibile sia per risalita cavi laterale destra (RRC) sia per risalita cavi laterale sinistra (RLC). La risalita cavi è accoppiabile ai pannelli riportati nella Tabella di accoppiabilità sotto riportata.

Description

This unit is available in a width of 200 mm. The lateral cable riser is available right (RRC) and left (RLC). The lateral cable riser is coupled to the panels as indicated on the Table of matches here below.

Attenzione! Per consentire un idoneo accesso allo scomparto cavi dal fianco, è necessario garantire una distanza minima laterale di 400 mm.

Attention! To ensure appropriate access to cable compartment from the side, it is necessary to ensure a minimum lateral distance of 400 mm.

Larghezza scomparto	Peso
mm	kg
200	80

Un	Ir	Ik
kV	A	kA
24	630	16 (1s)

Tabella di accoppiabilità con unità risalita cavi RRC/RLC e DRC

Unità	Risalita cavi		Pag. 30 Page 30
	RLC 200	RRC 200	DRC 375
SDC 375	-	-	•
SDC 500	•	•	•
SDC 750	•	-	-
SDS 375 uscita sbarre a sinistra <i>output bars left</i>	-	-	•
SDS 375 uscita sbarre a destra <i>output bars right</i>	-	-	•
SDS 500 uscita sbarre a sinistra <i>output bars left</i>	-	•	•
SDS 500 uscita sbarre a destra <i>output bars right</i>	•	-	•
SFC 375	-	-	•
SFC 500	•	•	•
SFS 375 uscita sbarre a sinistra <i>output bars left</i>	-	-	•
SFS 500 uscita sbarre a sinistra <i>output bars left</i>	-	•	•
SFV 500	•	•	•
SBC 750	-	•	•
SBS 750 uscita sbarre a sinistra <i>output bars left</i>	-	-	•
SDM 750 GSec a sinistra <i>GSec left</i>	-	-	•
SDM 750 GSec a destra <i>GSec right</i>	-	-	•
SDD 750 uscita cavi <i>cable outlet</i>	-	-	•
SDD 750 uscita sbarre a sinistra <i>output bars left</i>	-	-	•
SDD 750 uscita sbarre a sinistra <i>output bars right</i>	-	-	•
SBM 750	-	-	•
SBR 750	•	•	•

HBC – Unità di protezione linea/trasformatore con interruttore e sezionatore integrato HySec

Line/transformer protection unit with integrated HySec circuit-breaker and switch-disconnector

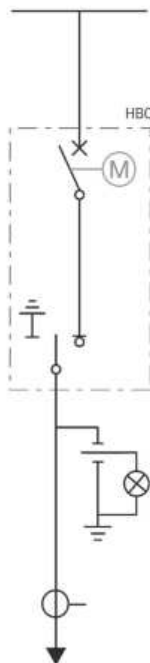
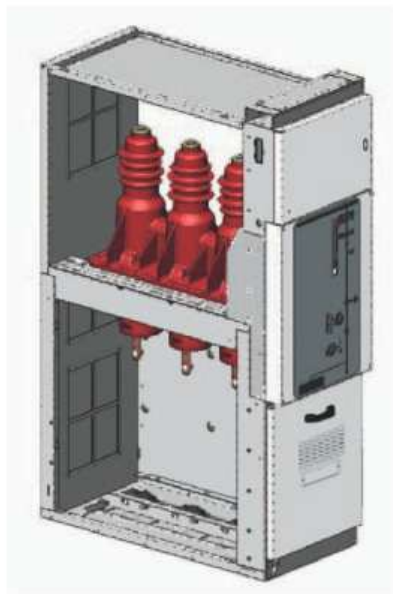

Descrizione

L'unità HBC è equipaggiata con l'apparecchio multifunzione HySec che integra l'interruttore in vuoto e sezionatore in gas a 3 posizioni (chiuso - sezionato - terra). L'interruttore e il sezionatore sono interbloccati meccanicamente tra loro in modo da consentire un corretto e sicuro funzionamento dell'apparecchio. La porta della cella cavi è interbloccata meccanicamente con la posizione di terra del sezionatore per garantire l'accesso in sicurezza del personale specializzato. Grazie all'apparecchio HySec l'unità HBC può essere utilizzata sia come arrivo linea che come partenza per la protezione di trasformatori e moto. L'unità HBC può essere quindi utilizzata come connessione alle rete elettrica in quanto conforme alla norma CEI 0-16. L'unità è progettata per essere dotata di TA di tipo toroidali e DIN, sensori combinati, TV di tipo DIN e scaricatori.

Description

The HBC unit is equipped with HySec multifunction apparatus with integrated vacuum circuit-breaker and 3-position gas-insulated switch-disconnector (closed - isolated - earth). To allow the apparatus to function safely and properly, the circuit-breaker and switch-disconnector are mechanically interlocked together. The cable compartment door is mechanically interlocked with the earth position of the switch-disconnector to allow specialized personnel to access the apparatus in safe conditions. Thanks to the HySec apparatus, the HBC unit can be used both as an incoming and outgoing line for the protection of transformers and motors. The HBC unit can therefore be used as a connection to the electric network since it conforms to standard IEC 0-16. The unit is designed to be equipped with DIN and ring-type TA, combi sensors, DIN-type TV and surge arrestors.

Larghezza scomparto	Peso
mm	kg
500	250

Un	Ir	Ik
kV	A	kA
24	630	16 (3s)

Riferimento	Dotazione di serie	Standard equipment
HySec interruttore di manovra-sezionatore	Sezionatore a 3 posizioni	3-position switch-disconnector
	Comando meccanico con indicatori di posizione	Mechanical operating mechanism with position indicators
	Presa capacitiva integrata predisposta alla segnalazione	Integrated voltage connector predisposed to indication
	Dispositivo di apertura con segnalazione meccanica e pulsanti di apertura e chiusura	Opening device with mechanical signalling and opening and closing push-buttons
	Interruttore in vuoto con bobina di apertura	Vacuum circuit-breaker with opening coil
	Interblocco meccanico tra interruttore e sezionatore	Mechanical interlock between circuit-breaker and switch-disconnector
Scomparto	Cella circuiti ausiliari standard integrata	Integrated standard auxiliary circuit compartment
	Interblocchi meccanici	Mechanical interlocks
	Sbarre	Busbars
	Chiusura inferiore cella cavi	Cable compartment bottom cover
	Sbarra di messa a terra passante	Earthing busbar
	Optional disponibili	<i>Available accessoires</i>
	Contattare Zamberlan	Contact Zamberlan

Configurazioni con TA e TV

CTs and VTs configurations

SDC

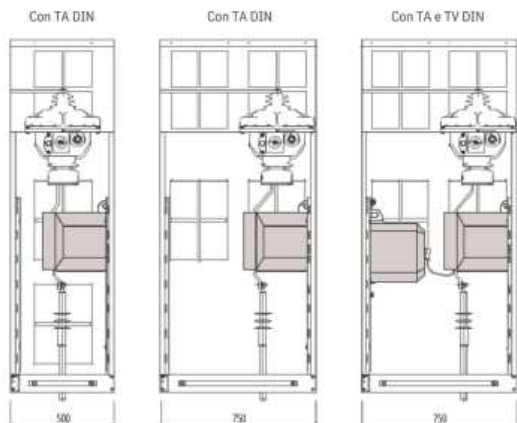

SDS

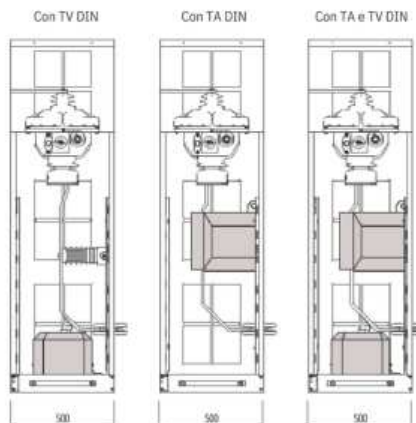

SDM

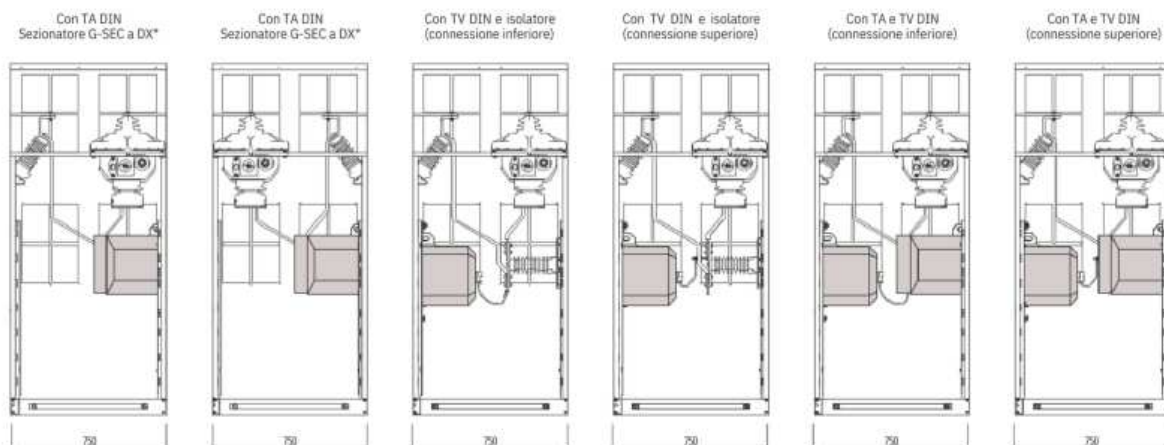

* Ciascuna con gurazione è disponibile con sezionatore G-Sec montato sia destra che a sinistra

UMP

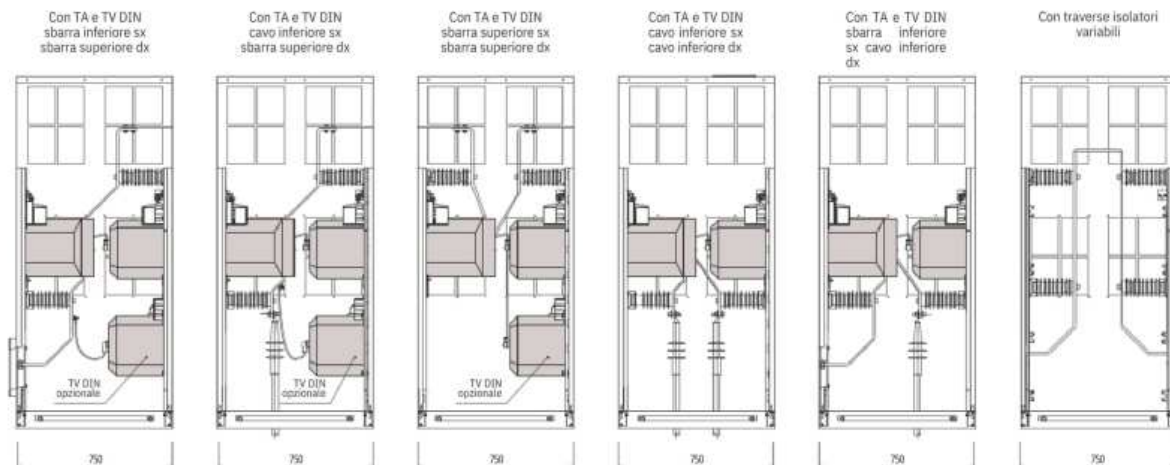

SFV

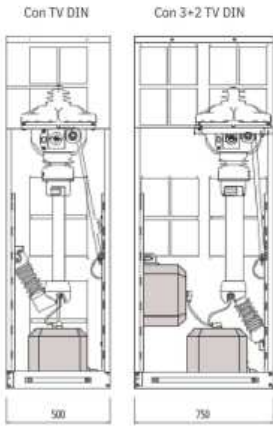

SBC

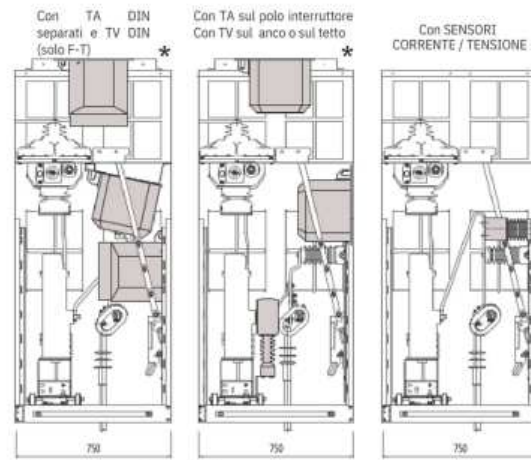

(*) No per tenuta arco interno (IAC)

SBS

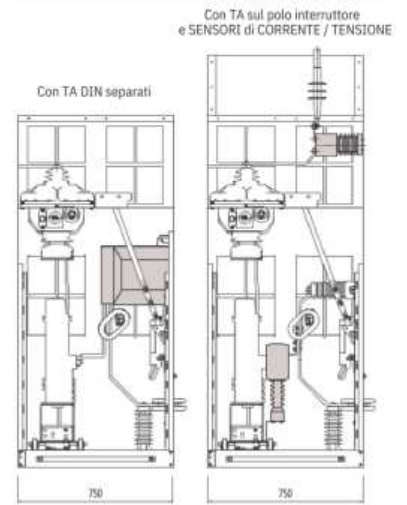

SBM

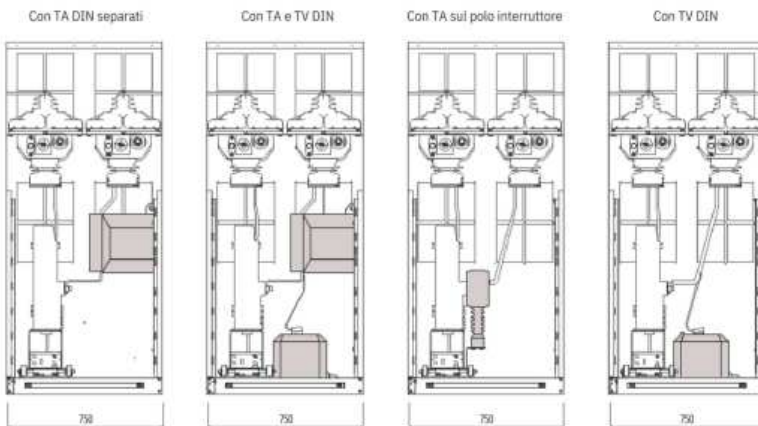

SBR



DRC

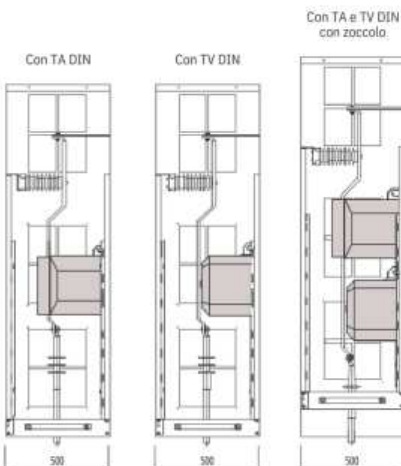

DRC/ES

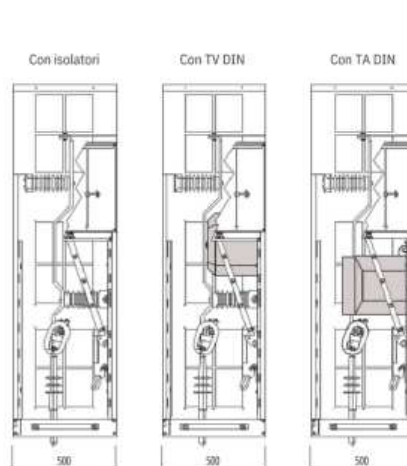

DRS

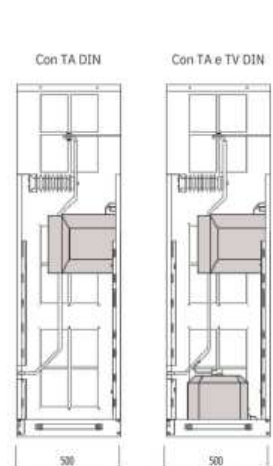

Tenuta all'arco interno

Internal arc protection

Il quadro EsaMet è stato sottoposto alla prova di tenuta all'arco interno secondo la norma IEC 62271-200, Allegato A. La prova verifica l'efficacia della protezione del quadro **nel proteggere le persone da archi interni**, valutando gli effetti della pressione dinamica e gli effetti termici. EsaMet offre, a richiesta, diverse soluzioni di tenuta all'arco interno (IAC). Tutte le soluzioni sono di classe A (solo personale autorizzato) e accessibili da diversi lati (F per lato frontale, L per laterale, R per retro) e rispetta tutti i 5 criteri della norma IEC.

Classificazioni EsaMet:

IAC AFL(*) 12,5 kA 1s IAC AFLR 16 kA 1s No IAC()**

EsaMet switchgear undergoes the internal arc test according to the IEC 62271-200 Standard, Annex A. The test verifies the effectiveness of the switchgear protection in protecting people against internal arcs, evaluating the dynamic pressure effects and the thermal effects. EsaMet offers, on request, various Internal Arc Classified (IAC) solutions. All solutions are class A (authorized personnel only) and are accessible from different sides (F for front, L for lateral and R for rear) and comply with all 5 of the IEC standard criteria.

EsaMet classifications:

Iac aFl() 12.5 ka 1s Iac aFlr 16 ka 1s no Iac(**)*



Struttura per una prova di tenuta all'arco interno Setup for an internal arc withstand test

IAC AFL 12,5 kA 1s

La protezione ad arco interno è garantita sui 3 lati del quadro, frontale e laterale. È possibile avere due soluzioni:

1. Quadro completamente addossato a parete

Questa soluzione permette di creare un unico vano per lo sfogo dei gas utilizzando il retro del quadro e la parete. Mediante apposite chiusure montate sulla parte superiore e laterale del quadro, i gas incandescenti vengono convogliati sul retro del quadro all'interno di questo speciale vano creato appositamente per lo sfogo (vedi figura per l'installazione del quadro).

2. Filtri montati sul retro di ogni singola unità

Questa soluzione può essere utilizzata in alternativa alla precedente quando non è possibile addossare il quadro completamente a parete. A tal proposito ogni unità è dotata di singolo filtro per la tenuta all'arco. I gas in questo caso vengono convogliati all'interno del filtro che provvede a raffreddarli e ad abbassare la pressione prima che siano rilasciati all'interno del locale del quadro. Con questa soluzione non sono richiesti lavori supplementari nel sito di installazione. Essendo protezione AFL (3 lati) è comunque vietato l'accesso al retro del quadro quando è in servizio.

IAC AFLR 16 kA 1s

Soluzione con filtri

In questa soluzione, il quadro può essere addossato alla parete o posizionato al centro del locale. È garantita una protezione da guasto per arco interno su 4 lati. Lo sfogo dei gas prodotti dall'arco avviene nel locale del quadro. Un'efficace struttura di assorbimento dei gas prodotti dall'arco garantisce il notevole raffreddamento e diminuzione della pressione degli stessi prima che entrino nel locale del quadro, garantendo una tenuta all'arco interno fino ad una corrente di guasto di 16 kA. I filtri sono già montati dietro ogni unità del quadro, pertanto non sono richiesti lavori supplementari nel sito di installazione.

(*) ATTENZIONE: Vietato l'accesso al retro del quadro quando in servizio.

(**) ATTENZIONE: L'accesso alla stanza del quadro quando questo è in servizio è consentito solo ed esclusivamente a personale autorizzato che ha competenze specifiche sulla sicurezza elettrica in accordo alla CEI 11-27 o IEC/EN 50110.

IAC AFL 12.5 kA 1s

Internal arc protection is guaranteed on 3 sides of the switchgear, front and lateral. Two versions are available:

1. Switchgear completely against the wall

This solution allows to create a compartment for exhausting gas using the rear of the switchgear and the wall. Closing plates installed on the top and sides of the switchgear convey the incandescent gas to the rear of the switchgear into this specially created compartment (see image for switchgear installation).

2. Filters installed at the rear of each individual unit

This solution can be used as an alternative to the previous one when the switchgear cannot be installed right against the wall. For this reason, each individual unit is equipped with a single filter for arc-proofing purposes. In this case, the gas is conveyed into the filter, which cools it and lowers its pressure before it is released into the switchgear room. Additional work at site is not required for this solution. Since the protection is AFL (3 sides) it is still forbidden to access the rear of the switchgear when this is in service.

IAC AFLR 16 kA 1s

Solution with gas absorbers

In this solution, the switchgear can be positioned against a wall or in the middle of the room. Internal arc fault protection is guaranteed on 4 sides. The gas produced by the arc is exhausted into the switchgear room. An efficient absorption structure for the gases produced by the arc ensures that they are cooled to a considerable degree and that their pressure is reduced before they enter the switchgear room, guaranteeing internal arc protection up to a fault current of 16 kA. These absorbers are installed behind each switchgear unit, additional work is not required at site.

(*) ATTENTION: No access to Rear side of switchgear while is in service.

(**) ATTENTION: The access to the room while switchgear is in service is permitted to authorized personnel only who has specific expertise on electrical safety according to CEI 11-27 or IEC / EN 50110.

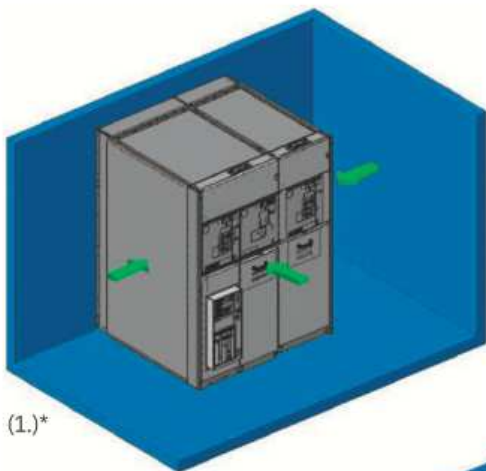

(1.)*

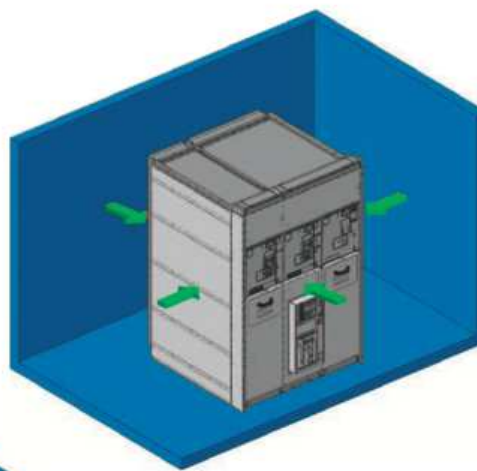

(*) Soluzione disponibile per quadri di lunghezza min. 1100 mm
 (*) Solution available for switchgear > 1100 mm

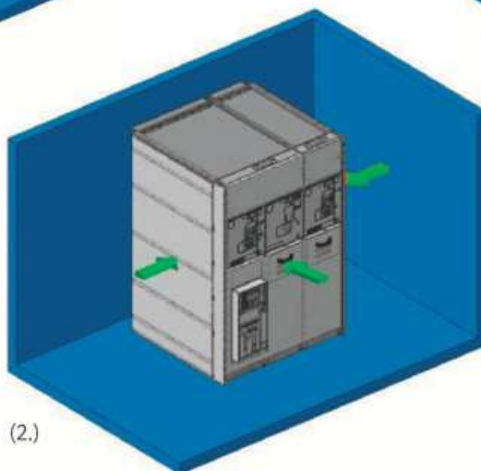

(2.)

Locale di installazione Switchgear room

Il locale di installazione deve essere predisposto in base alle dimensioni e alla versione del quadro. L'osservanza delle distanze indicate garantisce il funzionamento corretto e sicuro delle apparecchiature. Per condizioni di installazione diverse da quelle indicate, consultare Zamberlan.

The installation room must be prepared according to the switchgear dimensions and version. Observance of the distances indicated guarantees correct and safe operation of the equipments. For installation conditions other than those indicated, please consult Zamberlan.

Layout del locale

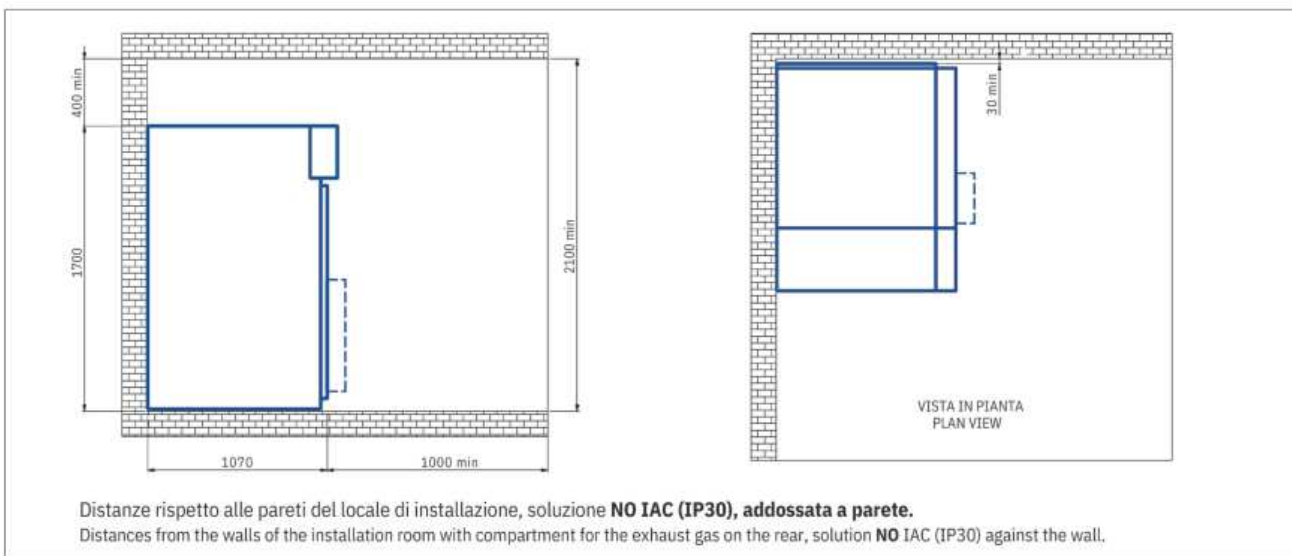

Locale di installazione Switchgear room

Layout del locale

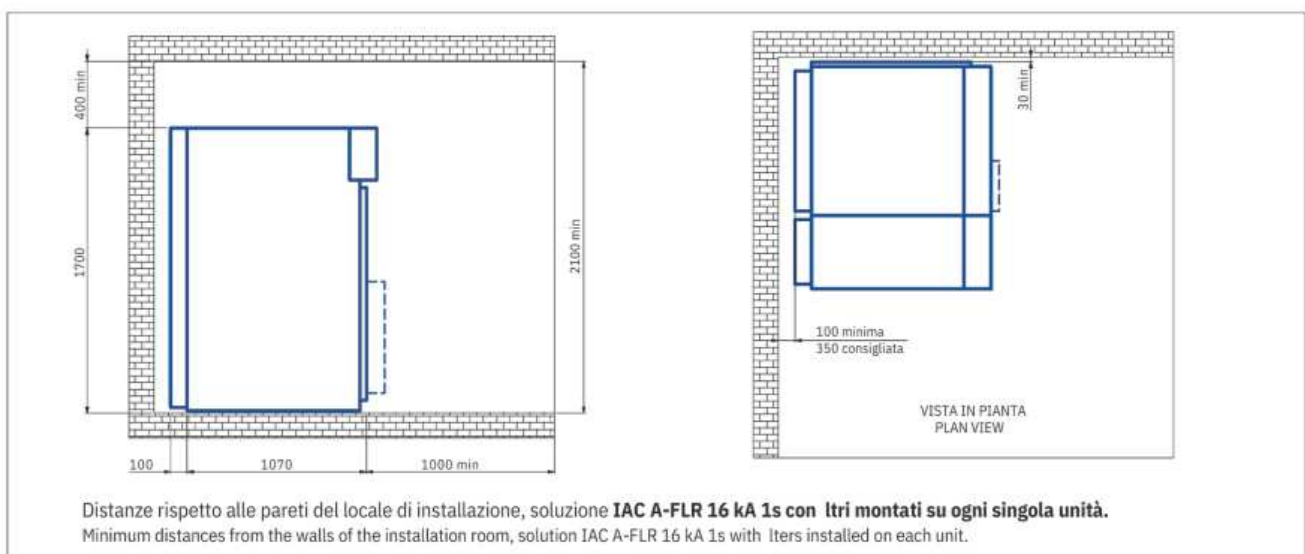
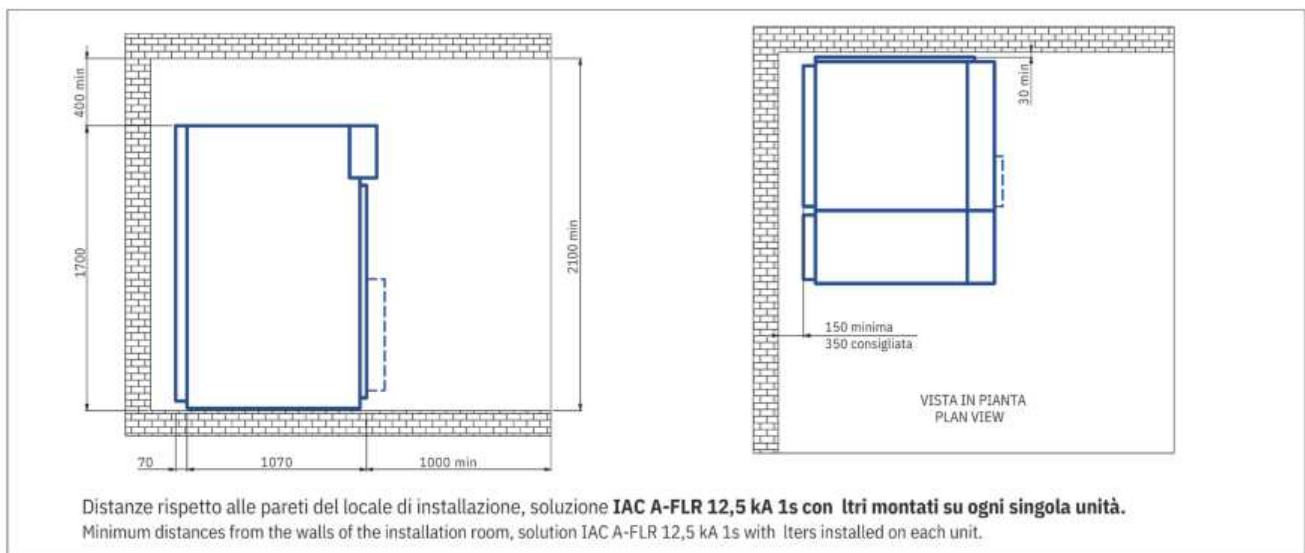
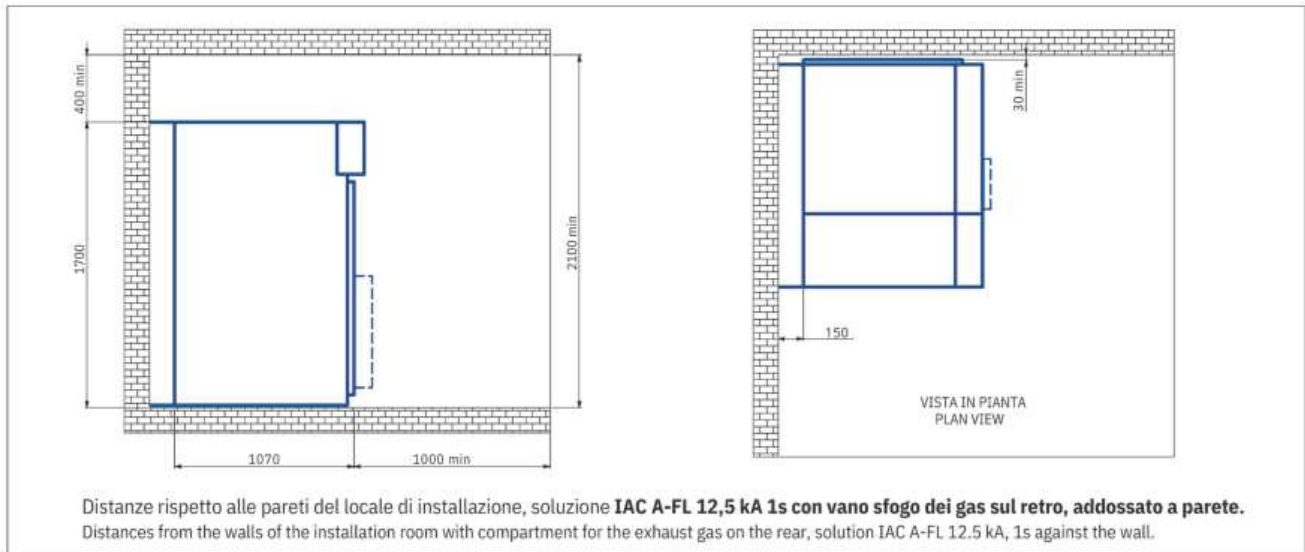

Passaggio dei cavi e punti di fissaggio delle unità

Cable entry and fixing points of the units

Le seguenti figure mostrano le ubicazioni e le dimensioni dei fori di passaggio dei cavi sotto le diverse unità. Tali fori devono essere praticati prima dell'installazione del quadro. Le figure illustrano inoltre i punti di fissaggio del quadro.

È presente un punto di fissaggio in ogni angolo dell'unità (4 per ogni unità). Le unità senza ingresso per i cavi presentano dimensioni e punti di fissaggio in base alla larghezza dell'unità. Per il fissaggio possono essere utilizzati bulloni di ancoraggio da M10.

The following drawings show the positions and sizes of the cable entry underneath the different units. These holes must be made before installation of the switchgear. The drawings also show the switchgear fixing points.

There is one fixing point in each corner of the unit (4 per unit). Units without cable entry have dimensions and fixing points according to the width of the unit. M10 anchoring bolts can be used for fixing.

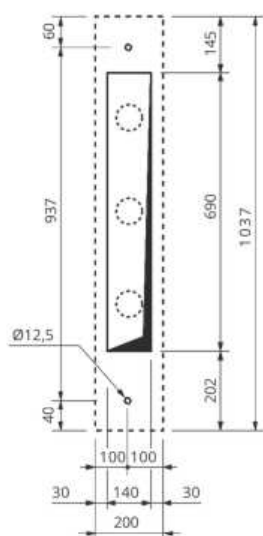

Unità RRL e RLC 200 mm

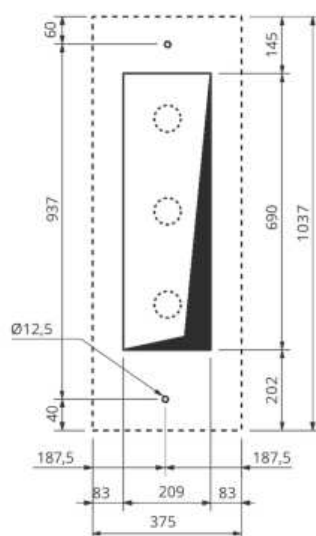

Unità larghe 375 mm

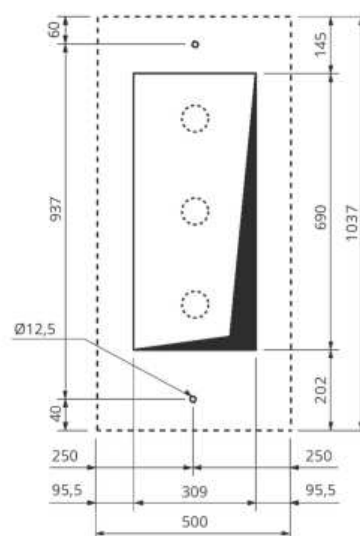

Unità larghe 500 mm

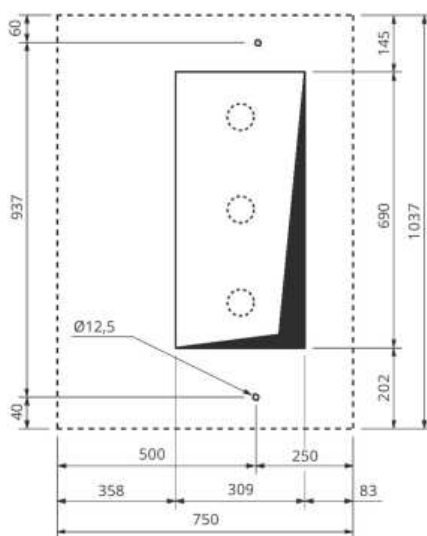

Unità larghe 750 mm
(escluso SBR e UMP)

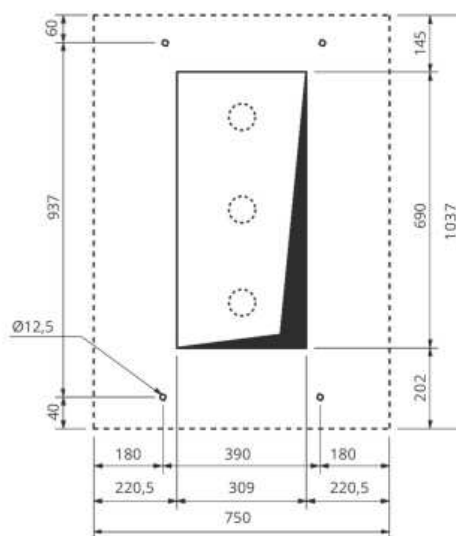

Unità SBR e UMP 750 mm

Dimensioni delle unità

Dimensional drawings

I disegni hanno l'unico scopo di mostrare l'ingombro in accordo alle unità tipiche e non di raffigurare fronte quadro e sezioni.

The drawings merely show indicative dimensions of typical units but do not refer to specific configurations.

Vista frontale

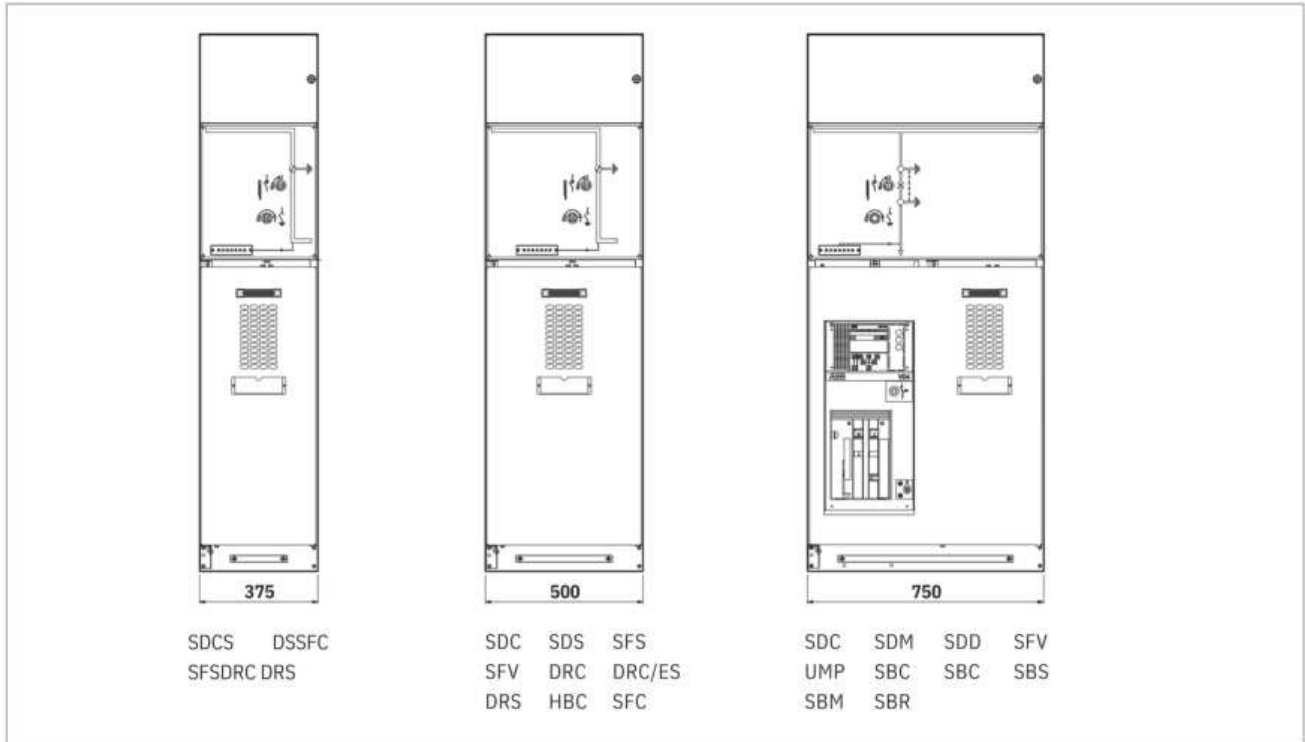

Celle di bassa tensione disponibili

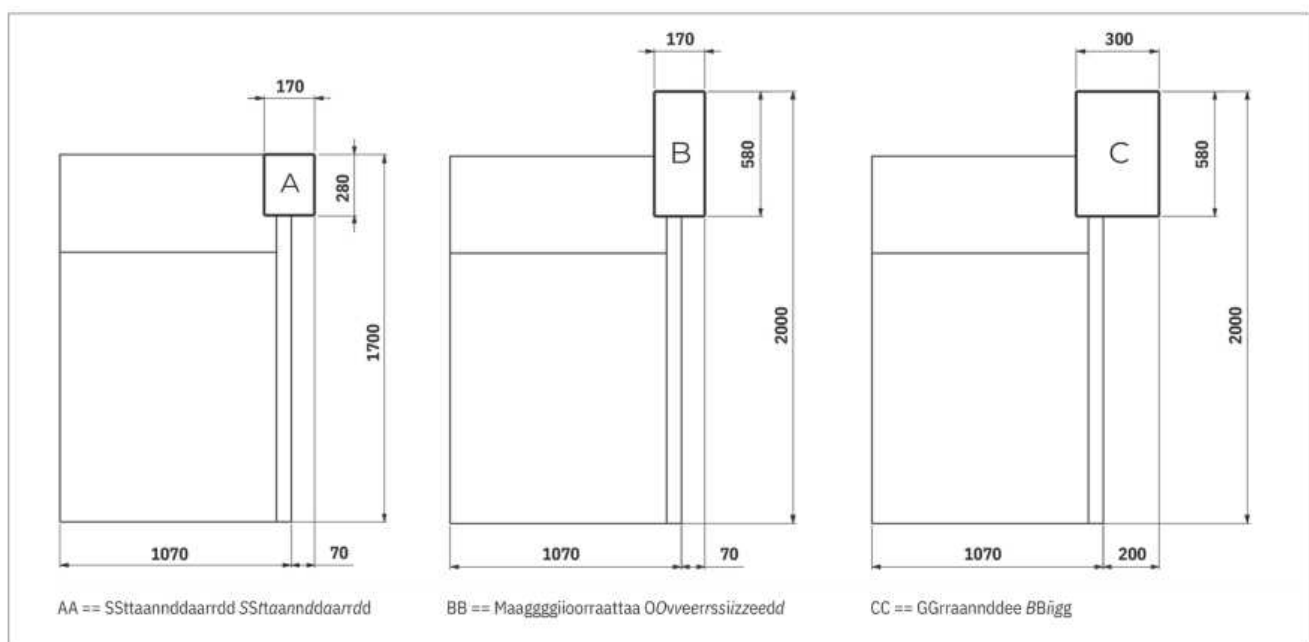

Vista laterale

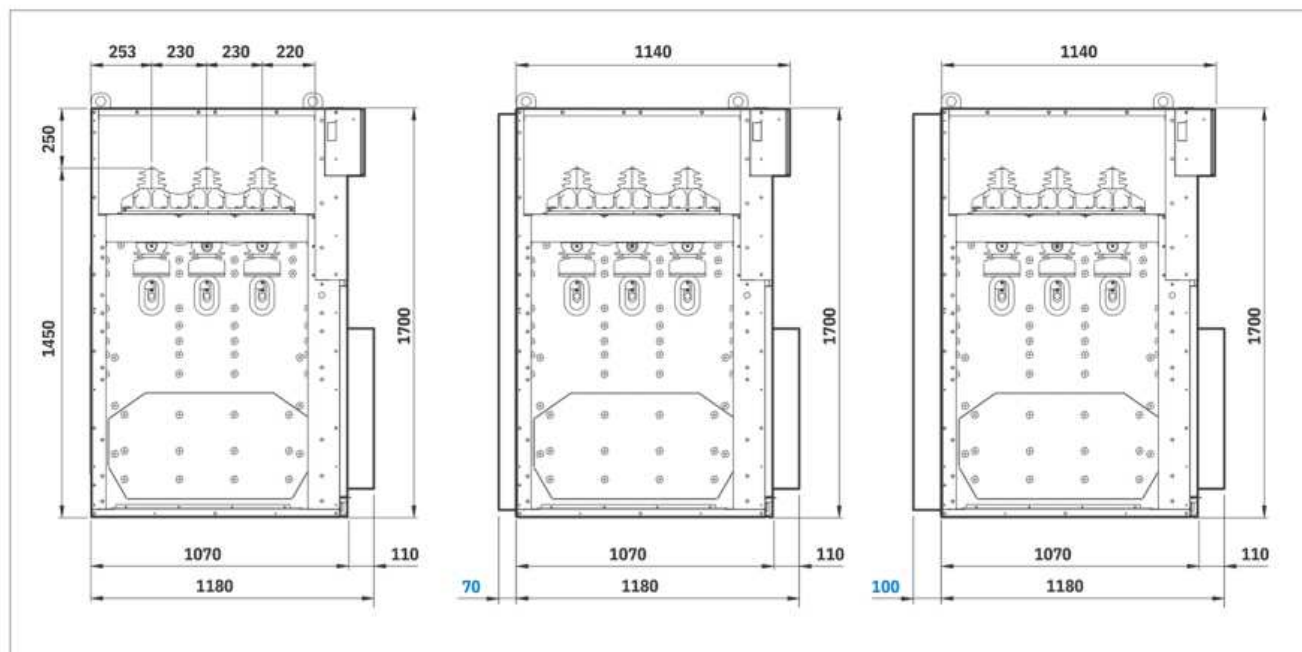

No IAC, addossata a parete

IAC A-FL 12,5 kA, con filtri

IAC A-FLR 16 kA, con filtri

Accessori Accessoires

Zoccolo

Muffola entrata cavi alto o dal fianco

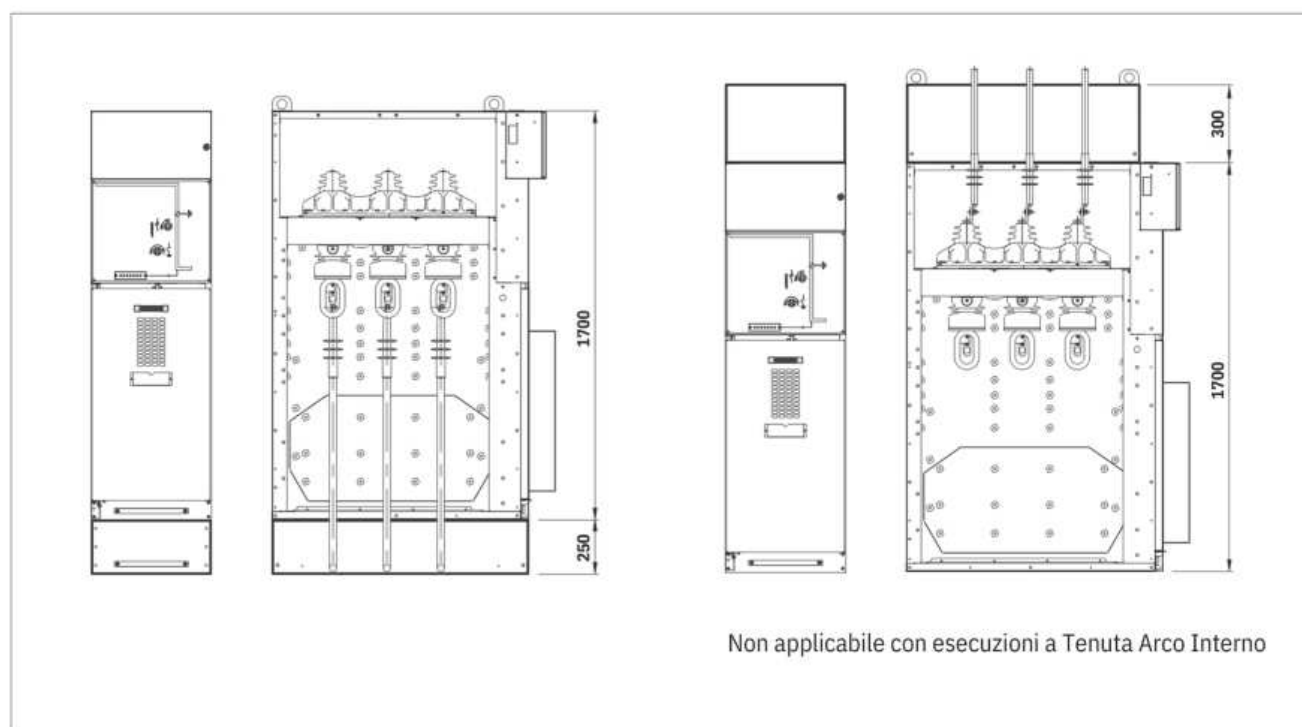

Non applicabile con esecuzioni a Tenuta Arco Interno

ELSTAR
RAPPRESENTANZE
ELETTRICHE



20126 Milano - Piazza dei Daini 4
Tel. 02 45074624 - Web: www.elstar.it

Alberto Calzari
Cell. 351 6656453
Mail: a.calzari@elstar.it
Sales Manager Medium Voltage Solutions

Elettromeccanica Zamberlan SRL
con socio unico
Via Gasdotto, 19
I-36078 Valdagno (VI)
tel: +39 0445 406155
www.zamberlanpower.com

Dati e immagini non sono impegnativi. Durante lo sviluppo tecnico del prodotto ci riserviamo il diritto di apportare modifiche.

